

TÜRENBUCH

EXKLUSIVE HAUSTÜREN AUS ALUMINIUM

PROGRAMM 2025

Mit einem Ud - Wert
ab

0.61

W/m²K.

Innovative Designs
und höchste Qualität
für Ihr Zuhause.

Sicherheit. Stil. Wohlgefühl.

GESTALTET FÜR SIE.

INOTHERM
ORIGINAL



1 2
3 4
5 6
7 8
9 0

Willkommen in der
Welt von
INOTHERM
EXKLUSIVE HAUSTÜREN
- der Welt der Kreativen.

Jeder von uns ist einzigartig auf seine eigene Art und Weise, genau wie unsere exklusive Haustür.

Die Tür fungiert als ein Mosaikstück in Ihrem Zuhause und lässt Ihre Persönlichkeit erstrahlen. Unser neuer Katalog bietet Ihnen die Möglichkeit, eine Tür auszuwählen, die Ihrem Zuhause eine unvergleichliche Note verleiht. Lassen Sie Ihrer Kreativität freien Lauf, indem Sie Farben und Zubehör kombinieren und Ihren eigenen, einzigartigen Eingang kreieren. Wir legen großen Wert auf höchste Qualität.

INOTHERM Haustüren werden mit hochwertigen Materialien gefertigt, unter Verwendung modernster Produktionstechniken und einer kontinuierlichen Qualitätskontrolle. Alle verwendeten Materialien sind umweltfreundlich und recycelbar, was eine lange Lebensdauer des Produkts gewährleistet. Lassen Sie uns Ihre Erwartungen bis ins kleinste Detail übertreffen.

Ihr **INOTHERM** Team

Exklusive Haustüren überzeugen durch folgende Vorteile:

- Breite Produktpalette
- Erfüllung eigener Wünsche und Vorstellungen
- Sehr hohe Wärmeschutz- und Schalldämmwerte
- Hohe Widerstandsklasse
- Langlebigkeit der Türen
- Kaum Wartungs- und Pflegeaufwand
- Große Auswahl an Modellen



Der A/U/F steht für Aluminium und Umwelt im Fenster- und Fassadenbau. Über A/U/F werden Aluminiumschrotte aus dem Baubereich einem geschlossenen Wertstoffkreislauf zugeführt.



Technische Änderungen und Druckfehler sind vorbehalten. Farbabweichungen zum Original sind aufgrund drucktechnischer Gegebenheiten möglich.

EXKLUSIVE TÜREN

Inhalt

| | |
|---------------------|----|
| Technische Hinweise | 4 |
| Typenübersicht | 13 |

HAUSTÜREN

| | | |
|-----------------|-------------------------------------|----|
| AG SERIE | Füllungsmodelle ohne Ornamentrahmen | 20 |
|-----------------|-------------------------------------|----|

| | | |
|-----------------|--|----|
| AE SERIE | Füllungsmodelle mit Edelstahl Ornamentrahmen | 64 |
|-----------------|--|----|

| | | |
|------------------|-----------------------------|----|
| art SERIE | Sondermodelle | 72 |
| | Modelle mit ESG | |
| | Modelle mit 6 mm ALU Platte | |
| | Modelle mit 3D ALU Lamellen | |
| | Modelle Premium | |

| | | |
|-----------------|--|-----|
| AT SERIE | Füllungsmodelle mit Aluminium Ornamentrahmen | 104 |
|-----------------|--|-----|

| | | |
|-----------------|----------------------|-----|
| ST SERIE | Rahmenkonstruktionen | 120 |
|-----------------|----------------------|-----|

| | | |
|-----------------|---------|-----|
| FE SERIE | Fenster | 138 |
|-----------------|---------|-----|

BESCHLAGTECHNIK UND ZUBEHÖR

| | |
|-----------------|-----|
| Verglasungen | 148 |
| Farben | 150 |
| Beschlagtechnik | 154 |
| Sicherheit | 168 |

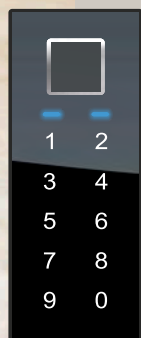

BT 670

FINGERSCAN,
CODETASTER,
BLUETOOTH

AAE 1727 B

Dekor bündig nur außen
3D ALU Lamellen
Relief nur innen

Zubehör
Glasmotiv MS 6324
Griff außen ZAE 214 B

Farbe RAL 9007 FS
Paneel außen RAL 9005 matt
Dekor außen / Lamellen außen RAL 9007 FS
Seitenteil ST 01 / WG / 400
Glasmotiv MS 6324/S + Hausnummer HFG
Nur mit Profilkonstruktion AT 110 P
Option: Fingerscan BT 670
Black Edition Paket

EXCLUSIVE

ab

0,82

W/m²K

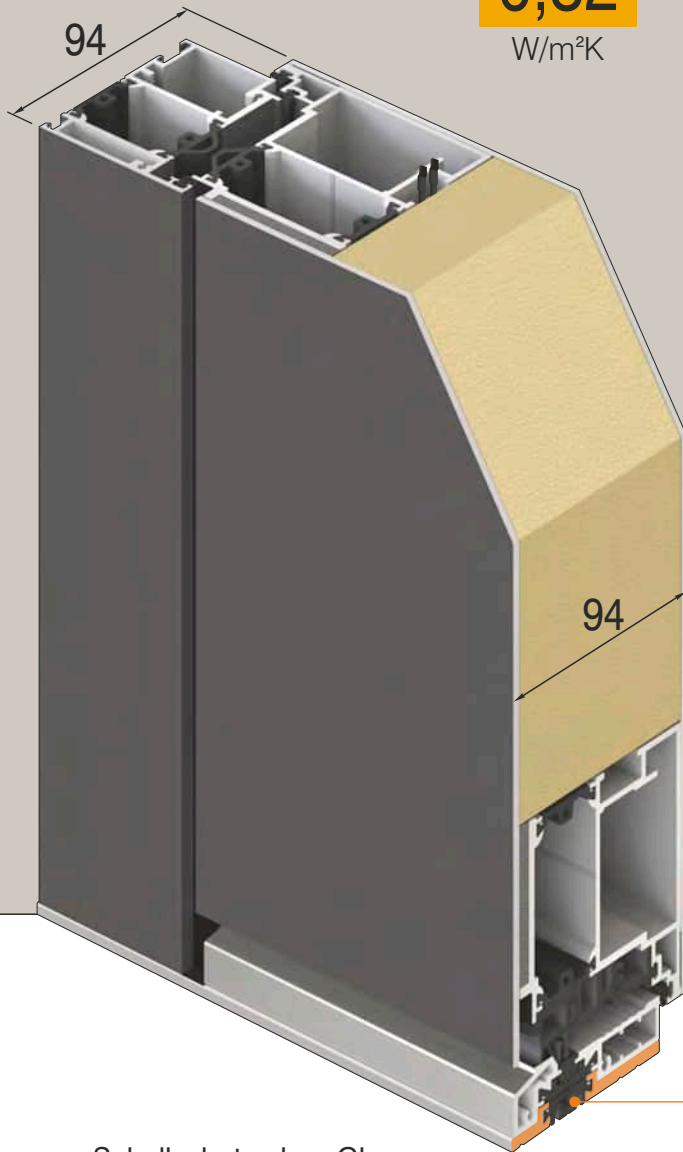

Schallschutz ohne Glas

34 dB

Türen mit beidseitig
flügelüberdeckenden
Füllungen 94 mm stark

*

3 UMLAUFENDE DICHTUNGEN
im Rahmen und Flügel und
vulkanisierte Eckausführungen

*

mit
SPEZIELLER U-WERTSPERRE
im Falzbereich

*

3 VERSTELLBARE 3 - TEILIGE
Rollentürbänder

*

5 PUNKT VERRIEGELUNG MIT
RUNDBOLZEN UND HAKEN

Dornmass 45 mm und durchgehende
Schließleiste aus Edelstahl

*

3 mm STARKE ALUMINIUM -
Deckschichten außen und
2 mm innen

mit
patentierter Flügelausführung
und

DILATATIONSSCHICHT

*

mit
SPEZIELLER KAMMER
für die Elektroinstallation

*

serienmäßig außen
SICHERHEITSROSETTE
und
INNENDRÜCKER

Edelstahl matt

*

thermisch getrennte
ALUMINIUM - BODENSCHWELLE

im Farbton silberfarbig EV 1,
Ausführung mit unsichtbarer
Verschraubung

*

serienmäßig
BODENSTATIKPROFIL

EXCLUSIVE plus

ab

0,61

W/m²K

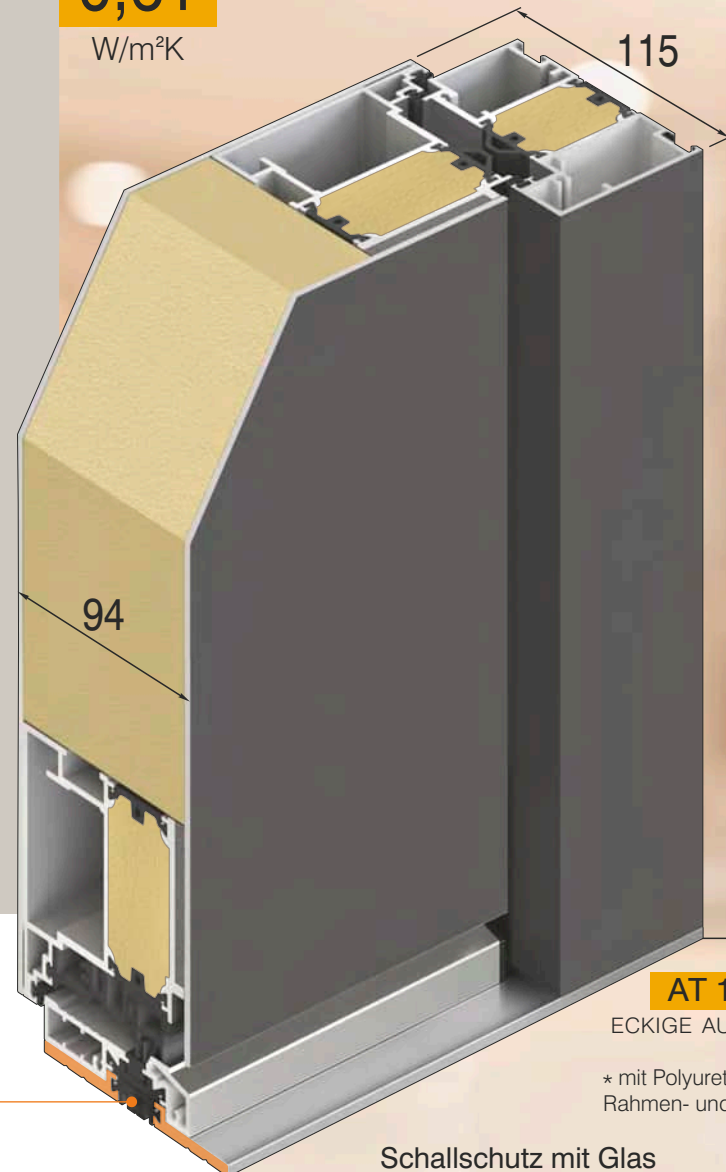

AT 110 P

ECKIGE AUSFÜHRUNG

* mit Polyurethan gefüllten
Rahmen- und Flügelprofilen

Schallschutz mit Glas

35 dB

PROFILKONSTRUKTIONEN UND TECHNISCHE HINWEISE

VORTEILE LIEGEN IN DETAILS

Serienmäßig ist das System Schüco AT 95 berücksichtigt.
Im Falle, dass der Kunde AT 110, AT 110 P, LP 200
(gegen Aufpreis) wünscht,
werden die Liefertermine nicht geändert.

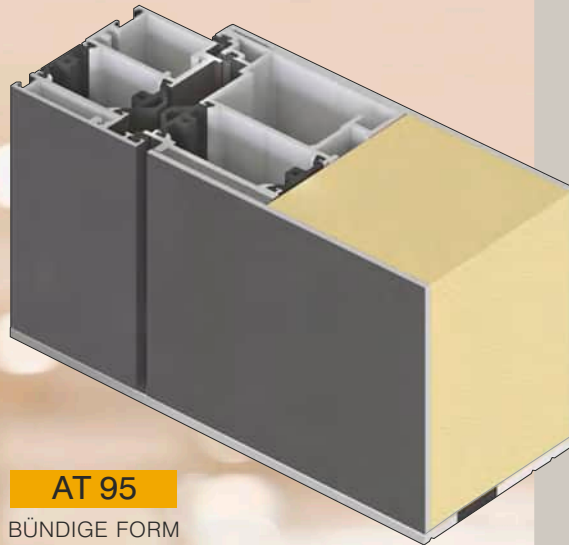

AT 95
BÜNDIGE FORM
Standard

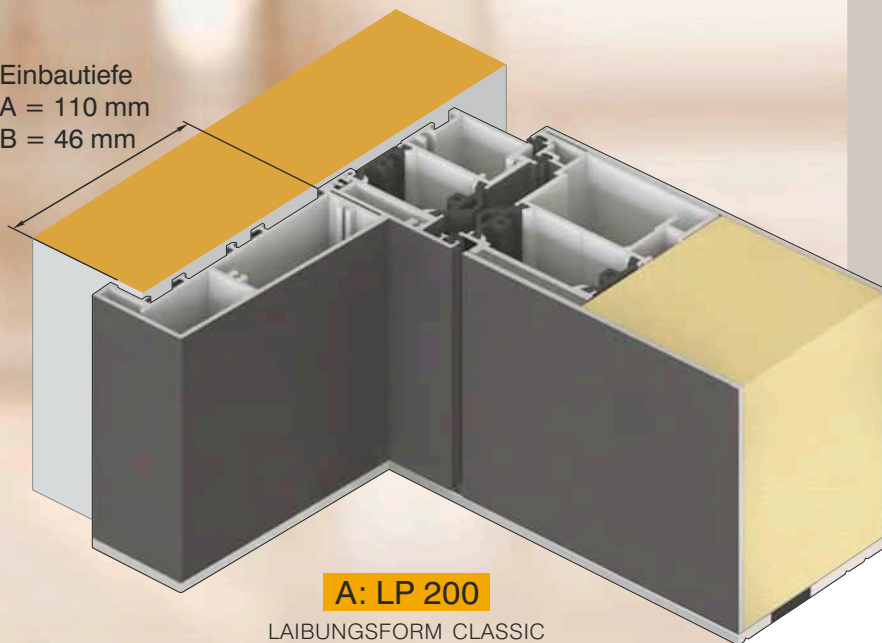

Einbautiefe
A = 110 mm
B = 46 mm

A: LP 200
LAIBUNGSFORM CLASSIC

B: LP 150
LAIBUNGSFORM MINI
Gegen Aufpreis

Aluminium
ist leicht, fest, korrosionsbeständig
und einfach zu pflegen,
ein Werkstoff mit langer Lebensdauer.

*

Aluminium
ist präzise formbar für energiesparende
Bauteile mit hoher Dichtigkeit,
Schall- und Wärmedämmung.
Von dem Mineral Bauxit, aus dem
Aluminium hergestellt wird, verfügt die Erde
über nahezu unerschöpfliche Mengen.

*

Die Energie zur Aluminiumgewinnung
wird weltweit zu über 60% aus
umweltfreundlicher und immer wieder
verfügbarer Wasserkraft gewonnen. Alt -
Aluminium wird recycelt und behält im
Wertstoffkreislauf seine
originalen Qualitätseigenschaften.
Beim Einschmelzen von Alt - Aluminium sind
nur noch 5% des ursprünglichen
Energieeinsatzes erforderlich.

*

Bereits heute bestehen rund 35% des
deutschen Aluminiumverbrauchs aus
wiederverwertetem Aluminium.
Der Anteil wächst ständig.

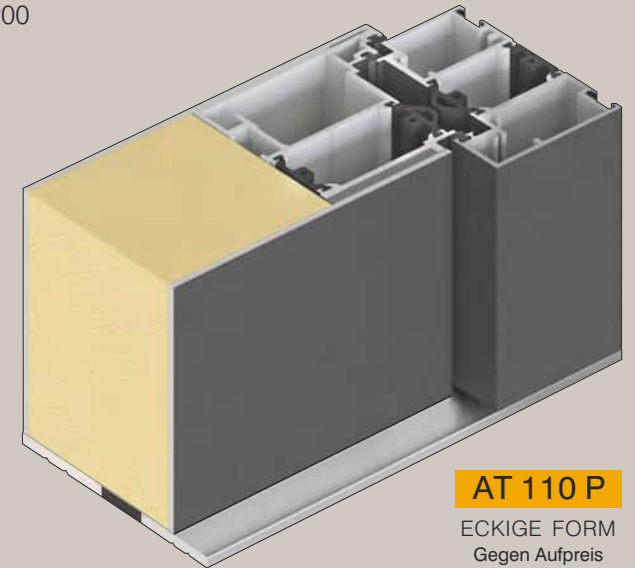

AT 110 P
ECKIGE FORM
Gegen Aufpreis

Im Preis inbegriffen bei serie ART

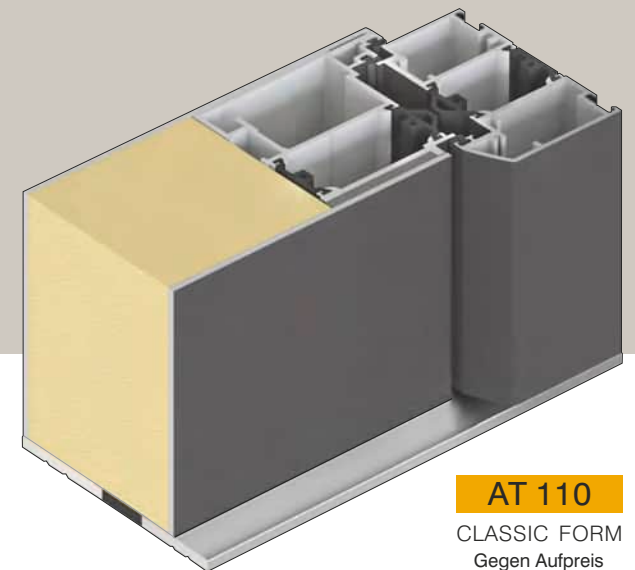

AT 110
CLASSIC FORM
Gegen Aufpreis

Im Preis inbegriffen bei serie AT

Standard Ausstattung

Die Haustüren der Exklusive Serie sind serienmäßig mit einer hochwertigen

BT 5 / 5-PUNKT VERRIEGELUNG

und durchgehenden einstellbaren Schließleiste aus massivem Edelstahl ausgestattet. Diese bietet erhöhte Sicherheit.

Wenn der Nutzer zusätzlich die Einbruchssicherheit erhöhen möchte, kann er noch zusätzliche Optionen wählen, die im Programm Beschlagtechnik aufgeführt sind.

SCHLIEßLEISTE

Schließleiste aus Edelstahl bietet erhöhte Sicherheit, durch die Verstellbarkeit +/- 2 mm wird ein hoher Schließkomfort gewährleistet.

Die Schließleiste ist serienmäßig bei allen Verriegelungsarten eingebaut.

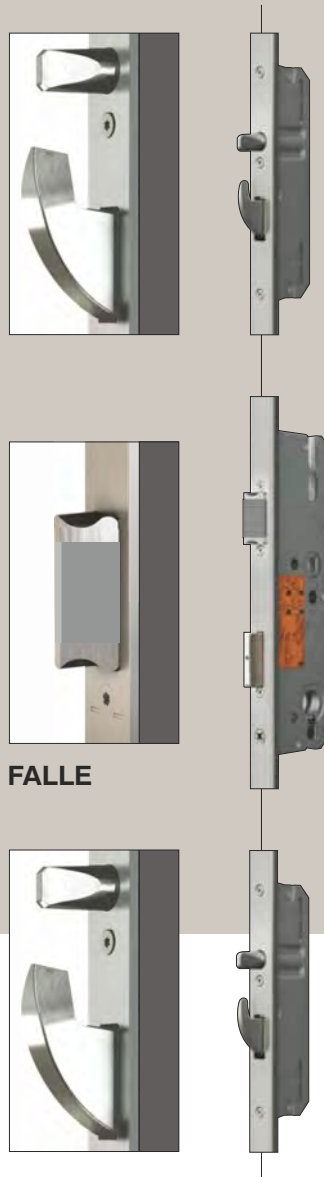

FALLE

Türen mit beidseitig flügelüberdeckenden Füllungen 94 mm stark

3 UMLAUFENDE DICHTUNGEN
im Rahmen und Flügel und vulkanisierte Eckausführungen

mit
SPEZIELLER U-WERTSPERRE
im Falzbereich

3 VERSTELLBARE 3 - TEILIGE
Rollentürbänder

5 PUNKT VERRIEGELUNG MIT RUNDBOLZEN UND HAKEN
Dornmass 45 mm und durchgehende Schließleiste aus Edelstahl

3 mm STARKE ALUMINIUM -
Deckschichten außen und 2 mm innen

mit patentierter Flügelausführung und
DILATATIONSSCHICHT

mit
SPEZIELLER KAMMER
für die Elektroinstallation

serienmäßig außen
SICHERHEITSROSETTE
und **INNENDRÜCKER**
Edelstahl matt

thermisch getrennte
ALUMINIUM - BODENSCHWELLE
im Farbton silberfarbig EV 1,
Ausführung mit unsichtbarer Verschraubung

serienmäßig
BODENSTATIKPROFIL

3 SCHEIBEN WÄRMESCHUTZGLAS
(U-Wert=0,5 W/m²K) in Kombination mit Motiv - und Ornamentgläsern

94 mm



EXKLUSIVE TÜREN

Standard Ausstattung

DREI 3-TEILIGE ROLLENTÜRBÄNDER

Serienmäßig sind alle Haustüren mit drei starken, verstellbaren 3-teiligen Rollentürbändern ausgestattet. Die Bänder sind optional in 16 verschiedenen Farben lieferbar.



NORM NUMMER AB NUMBER

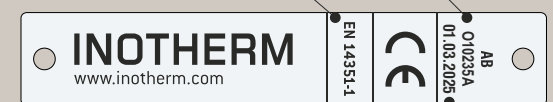

PRODUKTIONSDATUM

DATENSCHILD

Jede Eingangstür aus dem Programm Alu Haustüren hat ein Datenschild. Das Datenschild beinhaltet alle wichtigen Daten der technischen Dokumentation über die Bestellung und Fertigung der Tür. Die Daten sind mit einem Laser in die Edelstahlplatte eingraviert. Diese Gravur gewährleistet eine langjährige Lesbarkeit und Verwendbarkeit der Daten.



SICHERHEITSROSETTE AUBEN



STANDARD - PROFILZYLINDER

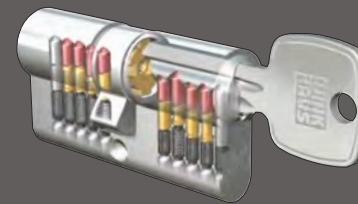

K 20 / Not- und Gefahrenfunktion mit 6 Schlüsseln

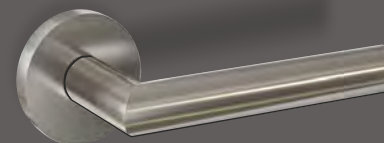

INNEN ROSETTE UND DRÜCKER EDELSTAHL MATT

Drücker ZIE 71

BODENSTATIKPROFIL

Das Bodenstatikprofil in EV1 mit der Positionierungsnut und dem Abdichtungsband wird serienmäßig eingebaut. Unten mit einem optimalen Querschnitt garantiert eine absolut formstabile Konstruktion unserer Türen. Sie sorgt für Transportstabilität und eine einwandfreie und leichte Montage.

Neue stark verbesserte Rahmen- und Flügelkonstruktion mit vielen statischen Punkten und **NEUER FLÜGELSTÄRKE 94 mm.**

DIE NEUE KONSTRUKTION ERREICHT SPITZENWERTE

in allen wichtigen Bereichen: Statik, Wärmedämmung, Sicherheit und Ökologie.

AGE 1663 B

Schwarze Applikationen
bündig nur außen
Relief nur außen

Zubehör
Glasmotiv MS 6571
Griff außen ZAE 211 LF B

Farbe RAL 9007 FS
Seitenteil ST 01 / WG / 400
Glasmotiv MS 6571/S +
Hausnummer HFG
Option: Fingerscan BT 670
Black Edition Paket
Renz
Glasvordach
Verbreiterung BV 80
Design Beleuchtung

ELEMENT MIT OBERBLENDE bis max. Höhe 5800 mm



Bodeneinstandsprofil - BP-30 mm, BP-40 mm und BP-80 mm
kombinierbar bis Höhe 320 mm
- Entwässerungsrinne 80 mm

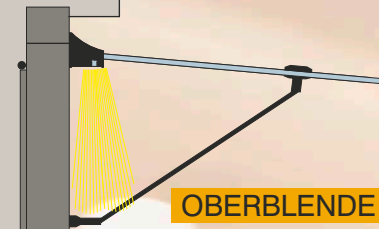

OBERBLENDE TYP A

Im Türblatt Design
mit Öffnungsmöglichkeit

Rahmenverbreiterung

Glasvordach
mit LED Beleuchtung

Design
LED Beleuchtung

Öffnung
mit Inosmart System

Aluminium Stoßgriff
Option:
LED Beleuchtung

Fix verglastes
Seitenteil mit
eingebauter
RENZ-Anlage

MIT oder OHNE
Fassadenschutzprofil
bzw. Leibungsprofil

Niedriges
Sockelprofil

Aluminium Bodenstatikprofil
serienmäßig

EXKLUSIVE TÜREN

Die Haustüren von INOTHERM sind mit Profilen ausgestattet, die STANDARDMÄßIG um mehr als 30 % robuster sind als herkömmliche Profile anderer Hersteller. Diese Konstruktion gewährleistet eine herausragende statische Stabilität und zeichnet sich durch hervorragende Eigenschaften in Bezug auf Luft-, Wasser- und Winddichtigkeit aus.

Serienmäßig:
Niedriges Sockelprofil
Im Seitenteil.

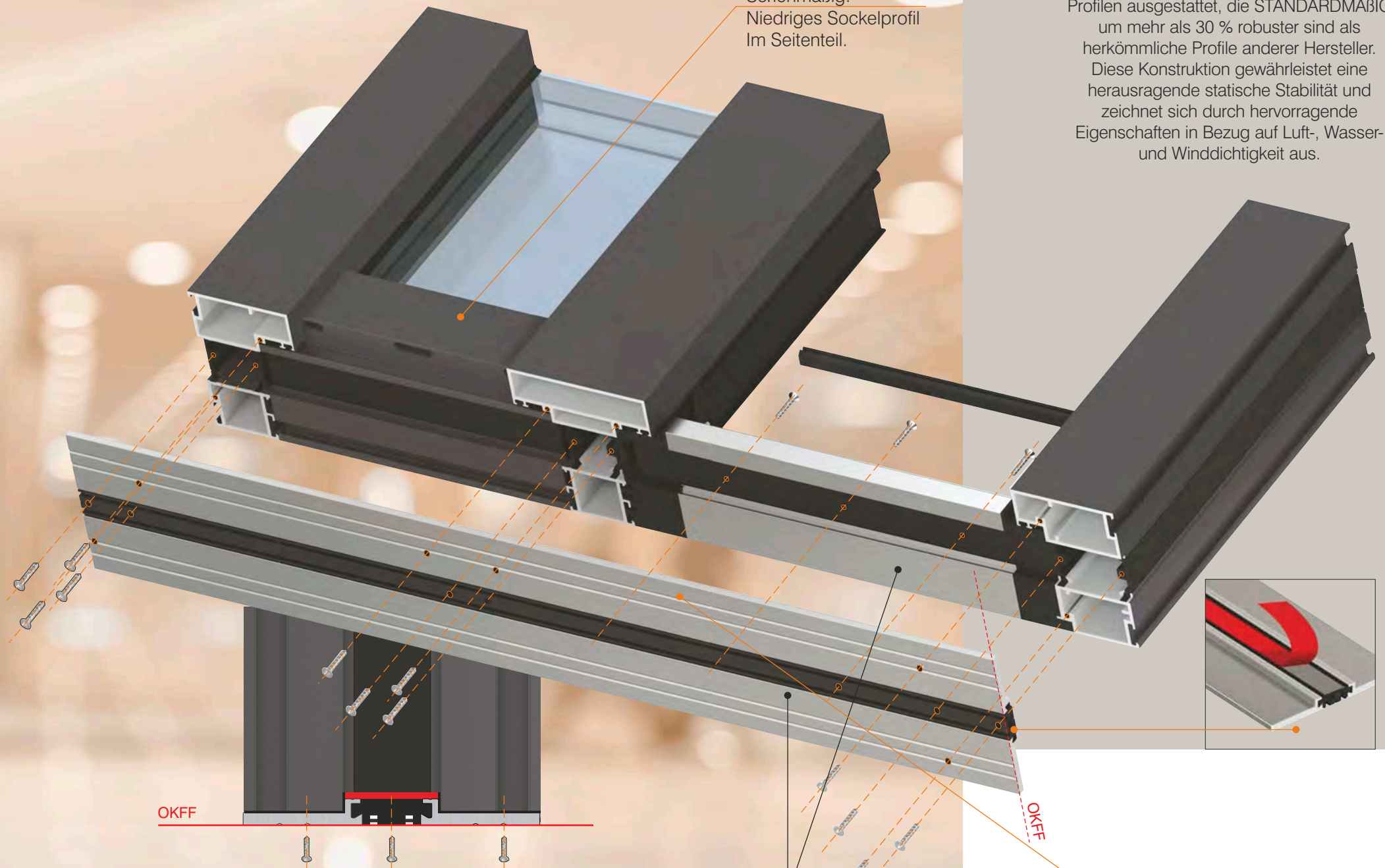

OKFF

OKFF

Die Bodenschwelle mit dem Bodenstatikprofil kann neben der Standard EV1 Ausführung auch in den folgenden Farben ausgewählt werden:

- ELOX Gold
- ELOX Schwarz

Bodenstatikprofil in EV1 mit der Positionierungsnut und dem Abdichtungsband serienmäßig.

Dynamische HÖHE

Dank optisch-dynamischer Geometrieadaptation wird der Lichtausschnitt an die konkrete Türhöhe jetzt kostenlos angepasst. So wird das Haustür-Design auch bei größeren Türhöhen einheitlich und harmonisch.

Der moderne Bau fordert immer mehr Türen außerordentlicher Dimensionen, bei welchen die Stabilität der Produkte von größter Bedeutung ist.

Exclusive Haustüren Programm mit einzigartigen technischen Lösungen gewährleistet eine einwandfreie Funktionalität auch bei einer Höhe bis 2950 mm und einer Breite bis 1400 mm.

Select Haustüren Programm mit einzigartigen technischen Lösungen gewährleistet eine einwandfreie Funktionalität auch bei einer Höhe von 2251 mm bis 2500 mm und einer Breite bis 1250 mm.

Wichtig - Programm Select Türhöhen S / M / L

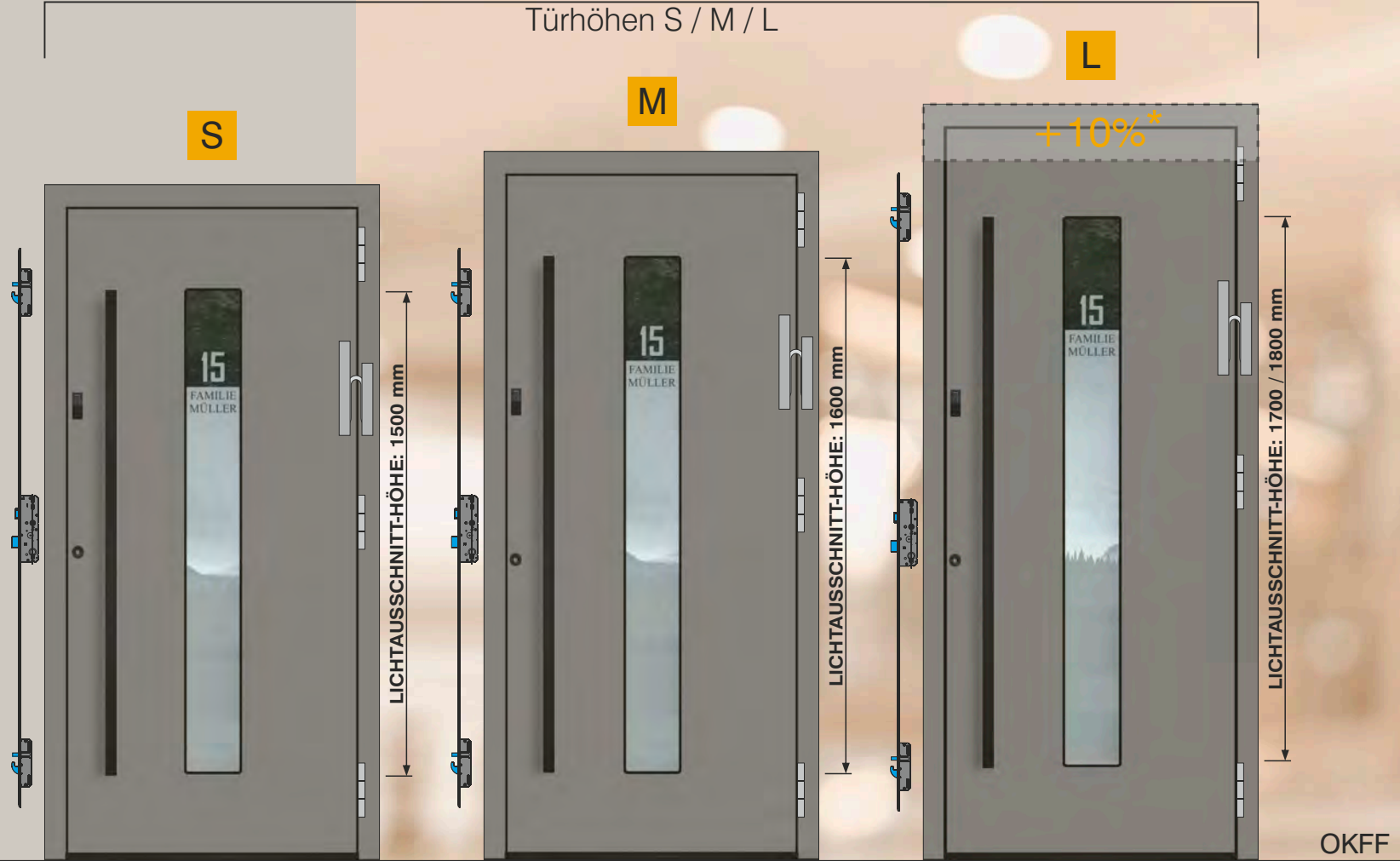

AGE 1186 B S

- Zubehör
- Glasmotiv MS 6325
- Griff außen ZAE 215 B

- Farbe RAL 9007 FS
- Option: Fingerscan BT 670
- Black Edition Paket

S - ab 2000 bis 2150 mm

- Standard Lichtausschnitt
- Standard Verriegelung - BT 5
- Stoßgriff außen ZAE 215 - 1500 mm
- Steuereinheit

M - ab 2151 bis 2250 mm

- Größerer Lichtausschnitt
- Standard Verriegelung - BT 5
- Stoßgriff außen ZAE 216 - 1600 mm
- Steuereinheit

L - ab 2251 bis 2500 mm

- Größerer Lichtausschnitt
- Standard Verriegelung - BT 5
- Stoßgriff außen ZAE 217 - 1700 mm
- Steuereinheit

Lichtausschnitt-Höhe: 1700 mm - bei der Höhe bis 2350 mm
Lichtausschnitt-Höhe: 1800 mm - bei der Höhe ab 2351 mm

* Materialzuwachs

EXKLUSIVE TÜREN

XXL

XL

XXL

+24%*

+18%*

+19%*

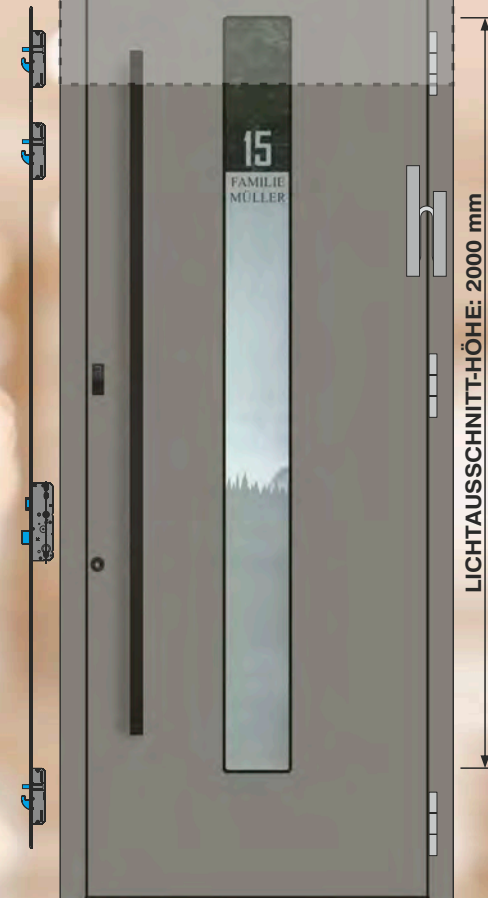

OKFF

AUFPREIS:
XL - ab 2501 bis 2750 mm

Größerer Lichtausschnitt
4 Rollentürenbänder
Standard Verriegelung - BT 5
mit zusätzlichem Verriegelungselement
Stoßgriff außen ZAE 218 - 1800 mm
Steuereinheit

Lichtausschnitt-Höhe: 1900 mm - bei der Höhe bis 2600 mm
Lichtausschnitt-Höhe: 2000 mm - bei der Höhe ab 2601 mm

AUFPREIS:
XXL - ab 2751 bis 2800 mm

Größerer Lichtausschnitt
4 Rollentürenbänder
Standard Verriegelung - BT 5
mit zusätzlichem Verriegelungselement
Stoßgriff außen ZAE 218 - 1800 mm
Steuereinheit

Lichtausschnitt-Höhe: 2000 mm
Zentrale Positionierung

BEISPIEL TEILUNG:
XXL - ab 2801 bis 2950 mm

Größerer Lichtausschnitt
4 Rollentürenbänder
Standard Verriegelung - BT 5
mit zusätzlichem Verriegelungselement
Stoßgriff außen ZAE 218 - 1800 mm
Steuereinheit

Lichtausschnitt-Höhe: 2000 mm
Asymmetrische Positionierung
(in der Höhe)

inoSmart
SMART DOOR SYSTEM

BT 660

FINGERSCAN,
CODETASTER,
BLUETOOTH
UND
LED BELEUCHTUNG

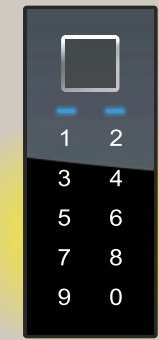

Wir stellen Ihnen die neue Generation des INOSMART Fingerscan vor, der ebenso wie die ausgezeichneten Inotherm Haustüren, ein Synonym für Qualität, Sicherheit und Komfort darstellt. Er ist ein unverzichtbarer Bestandteil der Haustüre.

Der INOSMART Fingerscan ermöglicht einen bequemen und sicheren Eintritt ins Haus für die ganze Familie und hebt die Sorgen wegen verlorener Schlüssel auf.

Dynamische BREITE

Die meisten Modelle des Exclusive-Programms gibt es jetzt auch in einer breiten Ausführung, die eindrucksvoll und modern wirken. Die stabile Konstruktion mit 4 Rollentürländern ermöglicht zusätzliche Breite und vergrößert somit den Durchgang.

Das Programm ermöglicht zwei zusätzliche Breiten unter Berücksichtigung der Türhöhe:

- Breite bis zu 1250 mm (bei der Höhe bis 2750 mm) für einen Durchgang bis 1110 mm

- Breite bis zu 1400 mm (bei der Höhe bis 2500 mm) für einen Durchgang bis 1260 mm.

Die breite Exclusive-Türen sind in allen Ausführungen mit Seitenteilen und Oberlichten erhältlich (siehe Typenübersicht auf der Seite 13).

Der erweiterte Durchgang erleichtert das Ein- und Ausgehen und eignet sich gut für den Transport von sperrigen Gegenständen wie Kinderwagen oder Möbeln.

Trotz ihrer größeren Fläche bieten die breiten Exclusive-Türen mit verstärkten Setzpfosten und vier Rollentürländern hervorragende Wärmedämmeigenschaften und Stabilität. Sie sind die bessere Alternative zu den Pivot-Ausführungen auf dem Markt.

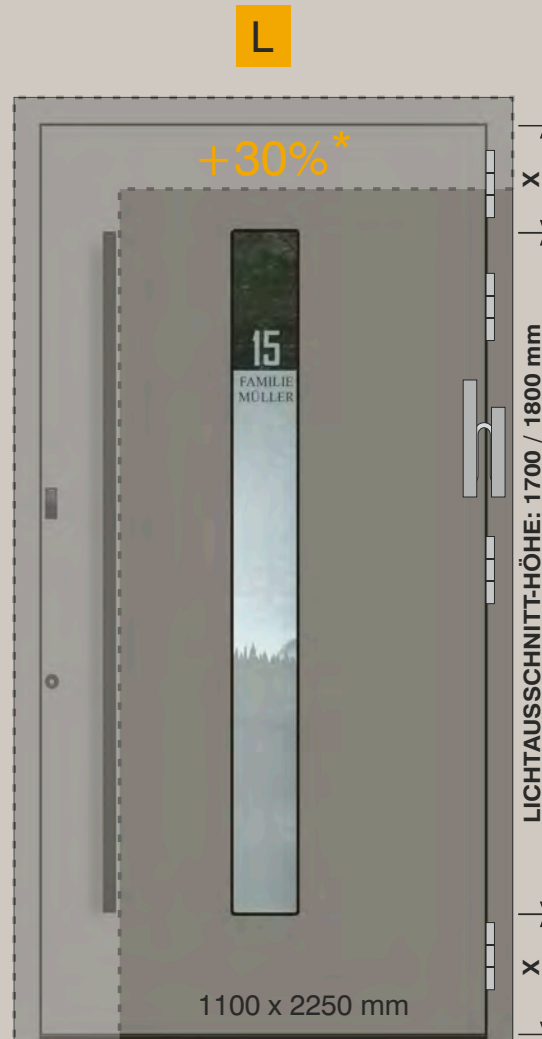

Optional:
MAX STAM Breite 1400 mm
 Durchgang 1260 mm
 MAX HÖHE bis 2500 mm



Optional:
STAM Breite 1250 mm
 Durchgang 1110 mm
 MAX HÖHE bis 2750 mm



Standard:
STAM Breite 1100 mm
 Durchgang 960 mm
 MAX HÖHE bis 2950 mm

* Materialzuwachs

EXKLUSIVE TÜREN

Typenübersicht

Typenübersicht - Ansicht von außen



Alle Modelle des Exclusive Programms können in unterschiedlichen Ausführungen mit Seitenteilen und Oberlichtern und der dementsprechenden Öffnungsart der DIN Richtung (Links - Rechts) gefertigt werden.

In einem Stück sind die Ausführungen laut

TYPENÜBERSICHT

möglich. Maximale Abmessungen sind: 2500 mm x 2700 mm.

Bei größeren Dimensionen werden die Elemente gekoppelt, hierbei können zwei oder mehrere Elemente miteinander gekoppelt werden.

Typ 01

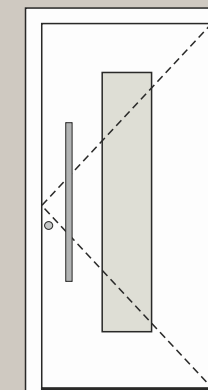

DIN LINKS -
innenaufgehend

Typ 01

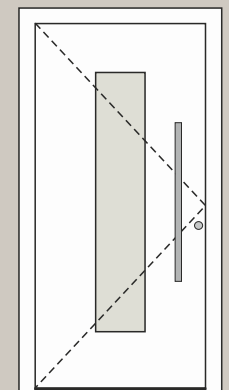

DIN RECHTS -
innenaufgehend

Typ 11

Typ 11

Typen Öffnungsart nach außen
AT 95 A

THH

RETRO-Optik

BLACK EDITION

Das Programm EXCLUSIVE führt die aktuelle und trendige schwarze Farbe in Kombination mit anderen Farben in sein Sortiment ein. Das Black Edition Paket bezieht sich immer auf die Außenseite der Tür und enthält folgende Standardkomponenten in schwarzer Farbe;

- Bodenstatikprofil
- Türschwelle
- Niedriges Sockelprofil
- Sicherheitsrosette
- Applikationen

Die folgenden Komponenten in schwarzer Farbe werden vom Kunden ausgewählt:

- Stoßgriff
- Türspion
- Türklopfer
- Wetterschenkel
- Innendrucker

Die Tür Farbe auf der Innenseite wird vom Kunden selbst gewählt, sodass das Erscheinungsbild der Tür zum Innenraum passt.

AGE 1041 B

Schwarze Applikationen bündig nur außen

Zubehör
Griff außen ZAE 216 B

Farbe RAL 9007 FS
Türklopfer BT 112
Seitenteil ST 01 / WG / 400
Glasmotiv MS 6326/S +
Hausnummer HF (schwarz)

Option: Fingerscan BT 670
Black Edition Paket
Glasvordach
Verbreiterung BV 80



Alle Zubehörteile auf Seite 163

EIN ANBLICK, DER DEN TAG VERSCHÖNERT

JETZ NEU - OPTIONAL!
INNENSPIEGEL MIT FACETTENSCHLIFF



AGE 1041 B

Innenansicht
Farbe innen - HD 211
Spiegel - SK 160
Innendrucker - ZIE 72



EXKLUSIVE TÜREN

Modifikationen

AGE 1351 Modifiziert laut Skizze

AGE 1351 Standardmodell



AGE 1351

Glatte Füllung

Zubehör
Glasmotiv MS 6001
Griff außen ZAE 709

Farbe 70 784 FS
Seitenteil ST 01 / WG / 400
Glasmotiv MS 6001/S +
Hausnummer HFG
Option: Fingerscan BT 610

AGE 1351

Kleine Modifikation

Die Exclusive Serie umfasst mehr als 220 Grundmodelle aller Arten. Der Kunde hat die Möglichkeit, jedes Modell mit kleinen oder großen

MODIFIKATIONEN

zusätzlich zu ändern, um sein eigenes gewünschtes Unikatsprodukt zu erhalten.

Für den Fall, dass der Kunde trotz der breiten Modellpalette, sein Wunschmodell nicht finden kann, besteht im Rahmen der neuen Exclusive Serie die Möglichkeit, Modelle nach Kundenwunsch anfertigen zu können. In diesem Fall ist eine detaillierte Skizze der Ausführung notwendig.

WICHTIG!

Die Modifikation bezieht sich immer auf das bestehende Modell. Bei kleinen Modifikationen kann nur ein Parameter geändert werden, wie z.B. ohne Reliefnuten, Position des Lichtausschnittes oder spiegelverkehrte Darstellung.

Bei großen Modifikationen kann nur ein Parameter geändert werden, z.B. der Lichtausschnitt vergrößert, Teilung der Edelstahl Applikationen geändert oder eine zusätzliche Dekorplatte ergänzt werden, so dass das Modell eine zweifarbige Optik erhält.

Öffnungsart nach außen

EXCLUSIVE / AT 95 A

Alle nach innenöffnende Modelle der Serie EXCLUSIVE, sind auch als nach außenaufgehende Ausführung lieferbar.

Wichtig dabei ist, dass auch die nach außenaufgehende Ausführung die selben Eigenschaften, Charakteristiken und Ausführungen beinhaltet wie das Grundprogramm EXCLUSIVE. Die nach außenöffnende Türen behalten die gleiche Optik, so auch die möglichen optionalen Zubehörteile, wie bei den nach innenöffnenden Türen. Auch das Bodenstatikprofil ist bei den nach außenöffnenden Türen serienmäßig, was eine perfekte Statik der Türe gewährleistet, einen sicheren Transport sowie eine perfekte einwandfreie Montage.

SELECT / AT 95 A

Alle nach innenöffnende Modelle der Serie SELECT sind auch als nach außenaufgehende Ausführung lieferbar.

S Modelle mit dem Kennzeichen **S** sind auch als Einspannfüllungs-konstruktion Select erhältlich.

AGE 1041 B **S**

Schwarze Applikationen
bündig nur außen

Zubehör
Griff außen ZAE 216 B

Farbe 70 784 FS
Türspion BT 19 B
Türklopfer BT 107 B
Seitenteil ST 01 / WG / 400
Glasmotiv MS 6026/S +
Hausnummer HFG
Profilkonstruktion AT 95 A
Option: Fingerscan BT 670
Black Edition Paket

Öffnungsart nach außen



Öffnungsart nach innen

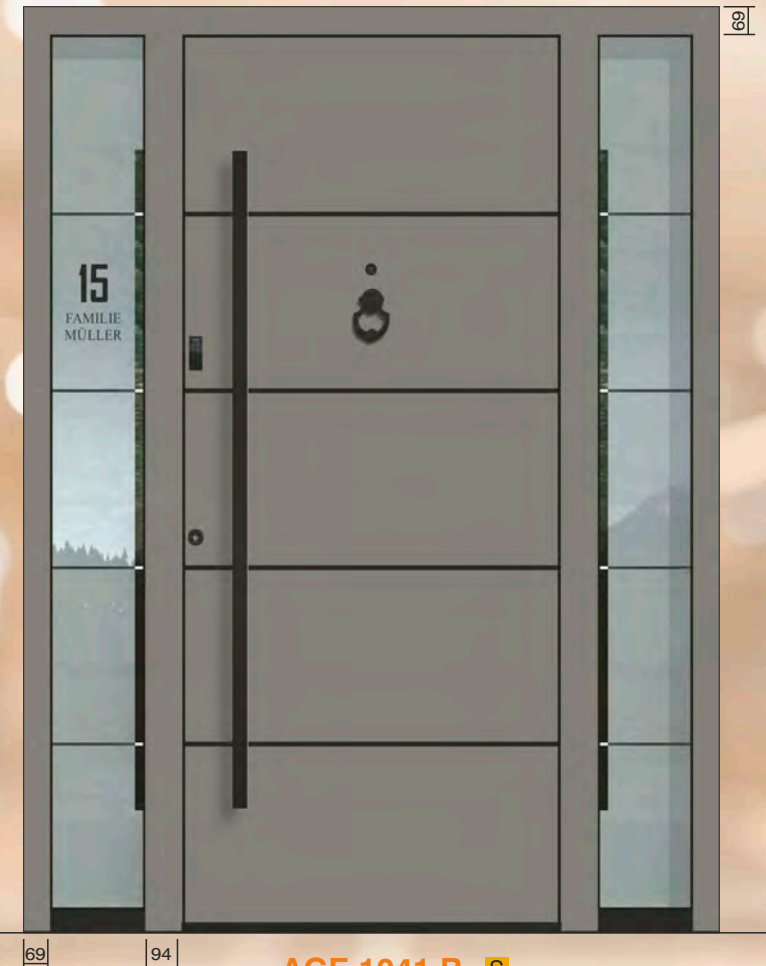

AGE 1041 B **S**

Schwarze Applikationen
bündig nur außen

Zubehör
Griff außen ZAE 216-B

Farbe RAL 9007 FS
Türspion BT 19 B
Türklopfer BT 107 B
Seitenteil ST 01 / WG / 400
Glasmotiv MS 6026/S +
Hausnummer HFG
Profilkonstruktion AT 95
Option: Fingerscan BT 670
Black Edition Paket

PROFILKONSTRUKTIONEN UND TECHNISCHE HINWEISE

EXCLUSIVE

ab

0,94

W/m²K

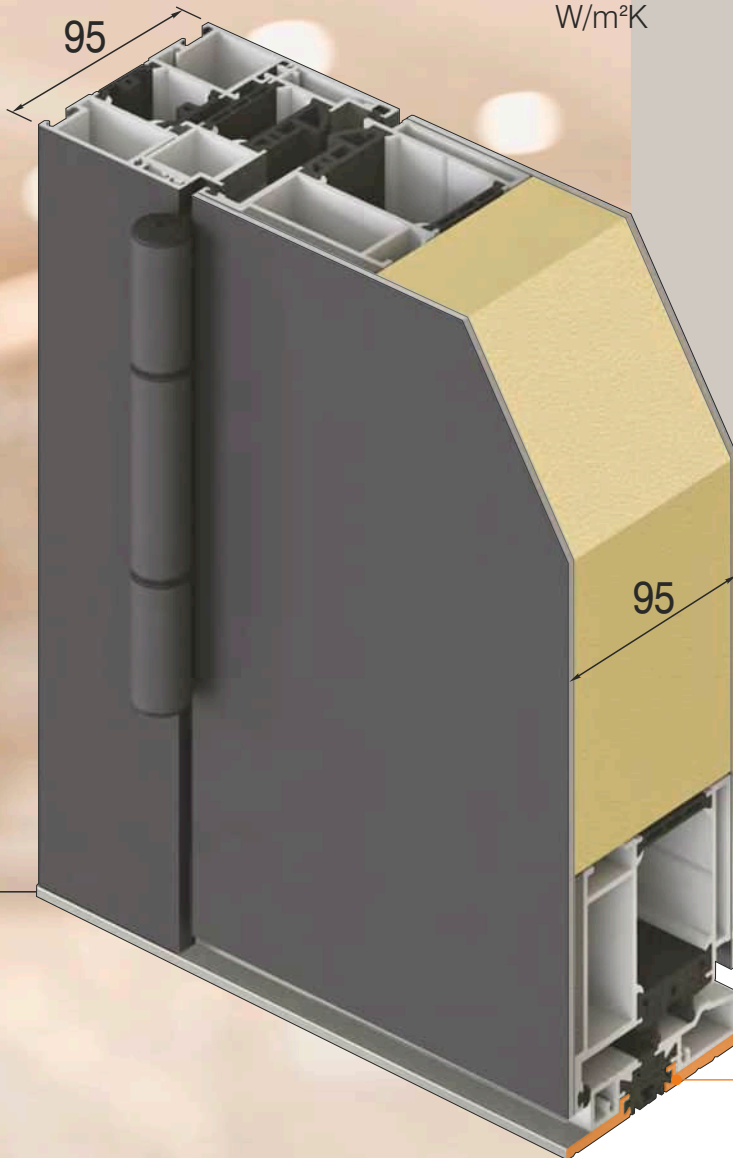

3 UMLAUFENDE DICHTUNGEN
im Rahmen und Flügel und
vulkanisierte Eckausführungen

mit
SPEZIELLER U-WERTSPERRE
im Falzbereich

3 VERSTELLBARE 3 - TEILIGE
Rollentürbänder

5 PUNKT VERRIEGELUNG MIT
RUNDBOLZEN UND HAKEN
Dornmass 45 mm und durchgehende
Schließleiste aus Edelstahl

3 mm STARKE ALUMINIUM -
Deckschichten außen und
innen

mit
patentierter Flügelausführung
und
DILATATIONSSCHICHT

mit
SPEZIELLER KAMMER
für die Elektroinstallation

serienmäßig außen
SICHERHEITSROSETTE
und
INNENDRÜCKER
Edelstahl matt

thermisch getrennte
ALUMINIUM - BODENSCHWELLE
im Farbton silberfarbig EV 1,
Ausführung mit unsichtbarer Verschraubung

serienmäßig
BODENSTATIKPROFIL

EXCLUSIVE plus

ab

0,61

W/m²K

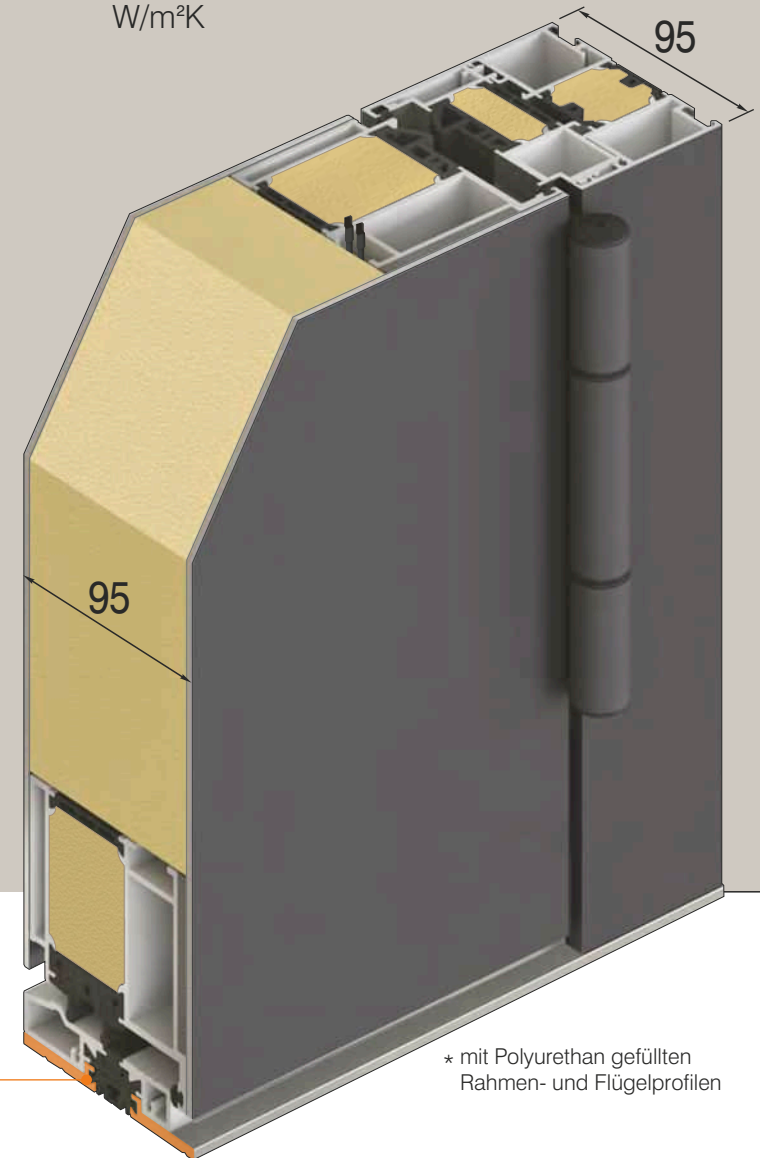

* mit Polyurethan gefüllten
Rahmen- und Flügelprofilen

Bestellmöglichkeiten

IHRE EXKLUSIVE HAUSTÜR WIRD INDIVIDUELL NACH IHREN WÜNSCHEN ANGEFERTIGT.

Dieser Katalog dient Ihnen als Leitfaden, um Ihre maßgeschneiderte Tür für den Eingangsbereich Ihres Zuhauses zu kreieren. Sie haben eine Vielzahl von Modellen, Ausführungen, Farben und Zubehör zur Auswahl sowie ein umfangreiches Paket an aktiven und passiven Sicherheitselementen. Der Katalog zeigt lediglich einige mögliche Umsetzungen, während der Rest Ihrer Kreativität überlassen bleibt.

Sowohl unser Online-Konfigurator als auch unsere Experten stehen Ihnen zur Verfügung, um Ihnen bei der Auswahl behilflich zu sein.



AUßENSEITE: SIE wahlen:

1. TÜRMODELL AUS VERSCHIEDENEN PROGRAMMGRUPPEN:

- Exclusive AG (s. 20)
- Exclusive AE (s. 64)
- Art / 3D (s. 72)
- Premium (s. 86)
- Select (s. 120)

2. AUSFÜHRUNG

- mit oder ohne SEITENTEIL oder OBERBLENDE (s.13, 140)
- PROFIL (klassik, bündig, eckig...) (s. 5)

3. FARBEN, HOLZDEKORE und DEKORFARBEN (s. 150)

4. MOTIVGLÄSER, ORNAMENTGLÄSER (s. 148)

5. GRIFFE UND MULDEN (s. 158)

6. SICHERHEIT

- Verriegelung (s. 154)
- Zutrittskontrolle mit Inosmart System (s. 156)
- Widerstandsklassen RC2 und RC3 (s. 168)

7. ZUBEHÖR

- BELEUCHTUNG (s. 26)
- GLASVORDACH (s. 26)
- ENTWÄSSERUNGSRINNE (s. 142)
- BRIEFKASTEN RENZ (s. 21)

8. FASSADENSCHUTZ und VERBREITUNGEN für einfachere Montage (s. 144)

9. FENSTER (s. 136)

INNENSEITE: SIE wahlen:

1. FARBEN, HOLZDEKORE und DEKORFARBEN (s. 150)

2. INNENDRÜCKER und GARNITUREN (s. 166)

3. ZUBEHÖR

- Innenspiegel (s. 24)
- Türschliesser
- Türspion (s. 27)

EIN ANBLICK, DER DEN TAG VERSCHÖNERT

JETZ NEU - OPTIONAL!
INNENSPIEGEL MIT FACETTENSCHLIFF

inoSmart
SMART DOOR SYSTEM

BT 670

FINGERSCAN,
CODETASTER.

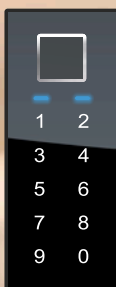

Wir stellen Ihnen die neue Generation des INOSMART Fingerscan vor, der ebenso wie die ausgezeichneten Inotherm Haustüren, Synonym für Qualität, Sicherheit und Komfort darstellt. Er ist ein unverzichtbarer Bestandteil der Haustüre. Der INOSMART Fingerscan ermöglicht einen bequemen und sicheren Eintritt ins Haus für die ganze Familie und hebt die Sorgen wegen verlorener Schlüssel auf.



AGE 1048

Innenansicht
Farbe innen - 70 784 FS / DD 211
Spiegel - SK 160
Innendrücker - ZIE 72

EXKLUSIVE TÜREN

Türenstabilität

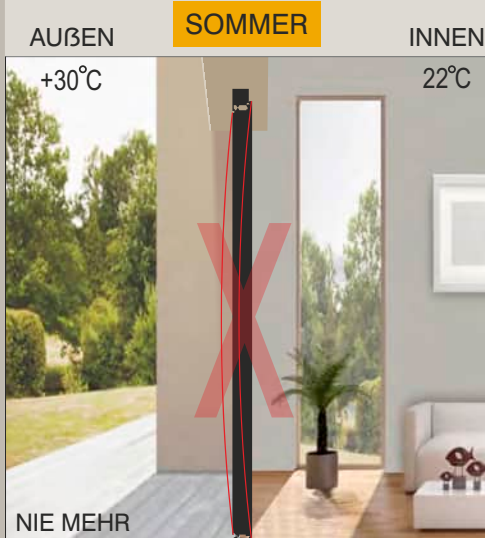

Der Einfluss der Klimabedingung auf die Aluminium Eingangstüren im Winter und im heißen Sommer, der sogenannte Bimetalleffekt, hat eine unangenehme Flügelverformung ausgelöst und somit sind Schwierigkeiten bei der Schließung entstanden.

Mit der patentierten Flügelausführung, der

DILATATIONSSCHICHT

und einer vergrößerten thermische Brücke mit spezieller U-Wertsperre, garantiert das Programm Exclusive eine stabile Konstruktion, eine optimale Dichtungsfunction zwischen Flügel und Blendrahmen und damit sind die Haustüren auch bei extremen Klimabedingungen optimal nutzbar.

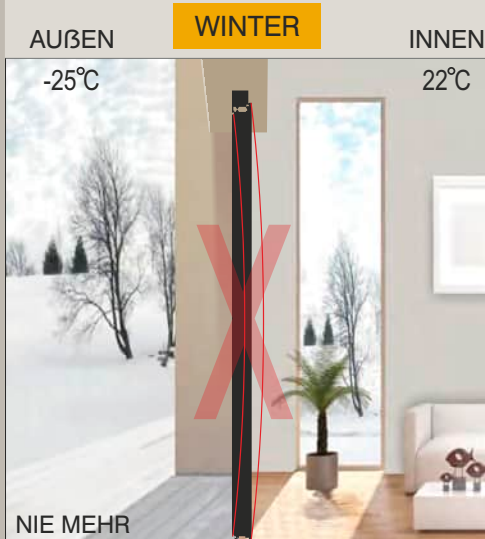

Die Haustüren von INOTHERM sind mit Profilen ausgestattet, die STANDARDMÄßIG um mehr als 30 % robuster sind als herkömmliche Profile anderer Hersteller. Diese Konstruktion gewährleistet eine herausragende statische Stabilität und zeichnet sich durch hervorragende Eigenschaften in Bezug auf Luft-, Wasser- und Winddichtigkeit aus.

LUFT-DICHTHEIT **4**



WASSER-DICHTHEIT **8A**



WIND-DICHTHEIT **C4**



AGSERIE

Ohne Glasrahmen

Sie zeichnet eine glatte Oberfläche, saubere und einfache Linien aus. Die Grundformen der Modelle sind einfach, vorschriftsgemäß und ohne überflüssige Zusätze, was eine zeitlose Modellaktualität bietet. Die Betonung der Designerserie liegt in der Qualität der Endbearbeitung, in der Qualität der eingearbeiteten Materialien und in der technischen Perfektion. Eine strenge Kontrolle durch den gesamten technischen Herstellungsprozess und die Endkontrolle von **EXCLUSIVE - Türen**, garantieren bei minimaler Wartung eine sehr lange Nützlichkeitsdauer. Allen Modellen der **Serie AG** können Sie zusätzlich Ihre individuelle Designernote verleihen, indem Sie durch eine kleine oder größere Modifikation Ihr vollkommenes Unikat Modell von **EXCLUSIVE - Türen** schaffen.

AGE 1030 S

Glatte Füllung

Zubehör
Griff außen ZAE 716

Farbe 70 784 FS
Seitenteil ST 01 / WG / 400
Glasmotiv MS 6025/S +
Hausnummer HFG
Option: Fingerscan BT 610
Höheres Sockelprofil



140



AGE 1030 BH S

Glatte Füllung

Zubehör
Griff außen ZAE 216 B

Farbe 80 077 FS
Paneel außen DD 424
Türspion BT 19 EB
Türklopfer BT 112
Seitenteil ST 01 / WG / 400
Glasmotiv MS 6025/S +
Hausnummer HFG
Option: Black Edition Paket

EXKLUSIVE TÜREN



BT 670

Fingerscan,
Codetaster,
Bluetooth

AGE 1030 B S

Glatte Füllung

Zubehör
Griff außen ZAE 216 B

Farbe RAL 9007 FS
Seitenteil Links ST 51 / 76 / WG / 400
Seitenteil Rechts ST 01 / WG / 400
Glasmotiv MS 6025/S +
Hausnummer HFG
Option: Fingerscan BT 670
Black Edition Paket
Briefkasten BK 20 F



AGE 1030 S

Glatte Füllung

Zubehör
Griff außen GM 516 ST

Farbe RAL 9016 Glanz
Seitenteil ST 01 / WG / 400
Glasmotiv MS 6025/S +
Hausnummer HFG
Option: Fingerscan BT 660

- ALU STOßGRIFF
SERIE 200
- RAL 9005 MATT



AGE 1044 B S

- Relief nur außen
- Zubehör Griff außen ZAE 216 B
- Farbe RAL 9007 FS
- Türspion BT 19 EB
- Türklopfer BT 112
- Seitenteil ST 01 / WG / 400
- Glasmotiv MS 6670/S +
- Hausnummer HFG
- Option: Fingerscan BT 670
- Black Edition Paket

AGE 1044 S

- Relief nur außen
- Zubehör Griff außen ZAE 709
- Farbe 80 077 FS
- Seitenteil ST 01 / WG / 400
- Glasmotiv MS 6670/S +
- Hausnummer HFG
- Option: Fingerscan BT 610
- Höheres Sockelprofil

EXKLUSIVE TÜREN



BT 670

Fingerscan,
Codetaster,
Bluetooth

AGE 1187

Relief nur außen
3D Relief außen

Zubehör
Griff außen GM 416

Farbe 70 784 FS
Seitenteil ST 01 / WG / 400
Glasmotiv MS 6327/S +
Hausnummer HFG
Option: Fingerscan BT 610



AGE 1188 B

Relief nur außen

Zubehör
Griff außen ZAE 214 B

Farbe RAL 9007 FS
Türspion BT 19 EB
Türklopfer BT 112
Seitenteil ST 01 / WG / 400
Glasmotiv MS 6328/S +
Hausnummer HFG
Option: Fingerscan BT 670
Black Edition Paket

JETZ NEU - OPTIONAL!
INNENSPIEGEL MIT
FACETTENSCHLIFF



AGE 1039 B

Innenansicht
Farbe innen - RAL 9007 FS
Spiegel - SK 160
Innendrücker - ZIE 72



AGE 1039 B S

Schwarze Applikationen
bündig nur außen

Zubehör
Griff außen ZAE 216 B

Farbe RAL 9007 FS
Seitenteil ST 01 / WG / 400
Glasmotiv MS 6844/S +
Hausnummer HFG
Option: Fingerscan BT 670
Black Edition Paket

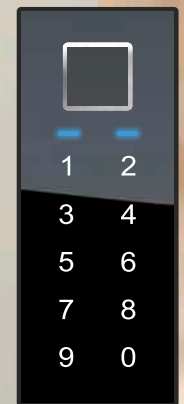

BT 670

FINGERSCAN,
CODETASTER,
BLUETOOTH

SERIENMÄßIG: NIEDRIGES SOCKELPROFIL IM SEITENTEIL

Ein niedriges Sockelprofil mag auf den ersten Blick unscheinbar wirken. Doch durch Fortschritte bei der Entwicklung von Haustüren ist es nun möglich, den Blendrahmen hinter der Fassade zu verstecken und so die Aufmerksamkeit auf das niedrige Sockelprofil zu lenken. Unsere Lösung ermöglicht ein besonders niedriges Sockelprofil, ohne die Sicherheit Ihres Zuhauses zu beeinträchtigen. Von außen ist das Sockelprofil bewusst in schwarz gehalten, um es unauffällig zu machen. Auf der Innenseite ist das Sockelprofil in der gleichen Farbe wie der Blendrahmen gehalten.

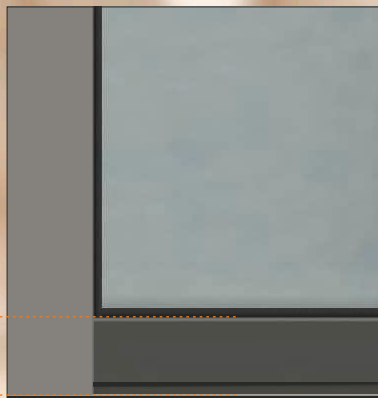

50 mm

NIEDRIGES SOCKELPROFIL

Black Edition Farbe - RAL 9005 matt



AGE 1077 B

Relief nur außen

Zubehör
Griff außen ZAE 214 B

Farbe RAL 9007 FS
Türspion BT 19 EB
Türklopfer BT 112
Seitenteil ST 01 / WG / 400
Glasmotiv MS 6816/S +
Hausnummer HFG
Option: Fingerscan BT 670
Black Edition Paket



AGE 1046 B

Relief nur außen

Zubehör
Griff außen ZAE 215 B

Farbe 70 784 FS
Seitenteil ST 01 / WG / 400
Glasmotiv MS 6843/S +
Hausnummer HFG
Option: Fingerscan BT 660
Black Edition Paket

GLASVORDACH

Eine elegante Ergänzung für Ihre Haustür bietet ein Glasvordach, das sowohl Ihre Haustür als auch Ihre Gäste vor Witterungseinflüssen schützt. Das Vordach lässt sich einfach in das bestehende Haustürsystem integrieren, ohne dass zusätzliche Arbeiten am Eingang erforderlich sind.

ZUSÄTZLICHE BELEUCHTUNG DES EINGANGS

Für zusätzlichen Komfort und Sicherheit können Sie bei der Montage des Glasvordachs optional eine LED-Beleuchtung wählen. Sie können die Lichtintensität und Betriebszeit ganz einfach über die Inosmart-App auf Ihrem Smartphone einstellen.

ÄSTHETISCHE LÖSUNG FÜR TÜRSCHUTZ UND KOMFORTABLEN EINGANG

AGE 1041 B S

Schwarze Applikationen
bündig nur außen

Zubehör
Griff außen ZAE 216 B

Farbe RAL 9007 FS
Türspion BT 19 EB
Seitenteil ST 01 / WG / 400
Glasmotiv MS 6026/S +

Option: Hausnummer HFG
Fingerscan BT 670
Black Edition Paket
Glasvordach
Verbreiterung BV 80



INNENANSICHT

Bei allen Exclusive Modellen können Sie die Innenfarbe der Tür wählen. Wählen Sie diejenige, die am besten zu Ihrer Wohnung passt und mit dem restlichen Dekor eine Einheit bildet. Oder Sie wählen eine, die sich abhebt.



AGE 1041 B

Innenansicht
Farbe innen - HD 211
Innendrücker - GA 192 B

EXKLUSIVE TÜREN

Digitaler Türspion - Inneneinheit



Außeneinheit
Edelstahl



BT 19 E

Option:
Black Edition



BT 19 EB

Mit einer Kamera und einem LCD-Farbmonitor ausgestattet, zeigt der digitale Türspion per Knopfdruck, wer vor der Tür steht.

SERIENMÄßIG:
NIEDRIGES
SOCKELPROFIL
IM SEITENTEIL

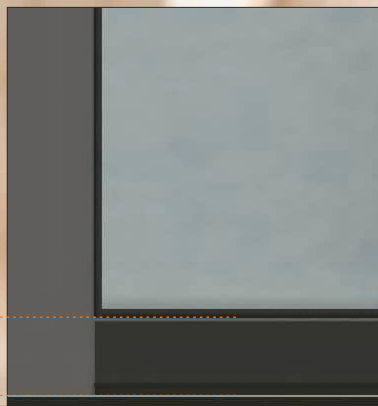

NIEDRIGES SOCKELPROFIL

Farbe - RAL 9005 matt oder Gleichfarbig

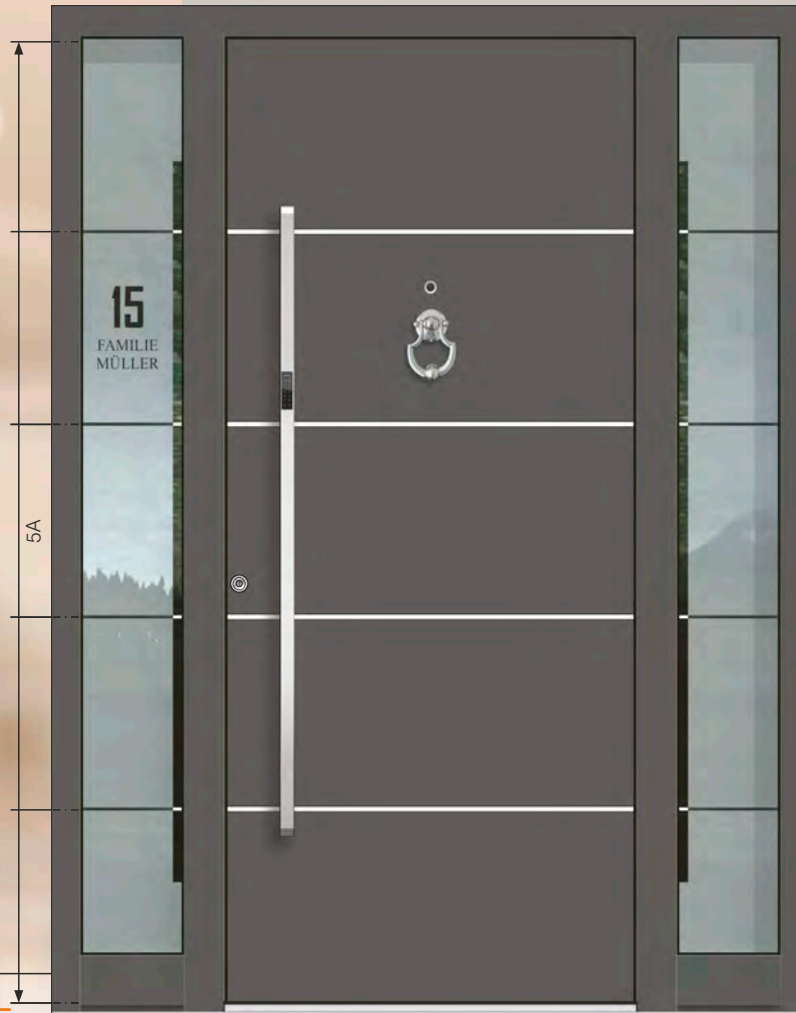

AGE 1041 S

Edelstahl Applikationen
bündig nur außen

Zubehör
Griff außen ZAE 714

Farbe 70 784 FS
Türspion BT 19 E
Türklopfer BT 110
Seitenteil ST 01 / WG / 400
Glasmotiv MS 6026/S +
Hausnummer HFG
Option: Fingerscan BT 610
Höheres Sockelprofil



AGE 1041 BH S

Schwarze Applikationen
bündig nur außen

Zubehör
Griff außen ZAE 216 B

Farbe 70 784 FS
Panel außen DD 426
Türspion BT 19 EB
Türklopfer BT 112
Seitenteil ST 01 / WG / 400
Glasmotiv MS 6026/S +
Hausnummer HFG
Option: Fingerscan BT 670
Black Edition Paket

Schallschutz:

41 dB

Eine hochwertige Schallschutztür sorgt für ein ruhiges und entspanntes Zuhause, besonders wenn ein Wohnbereich direkt hinter der Wohnungstür beginnt. Eine gut gedämmte Haustür kann Ihre Konzentration sowie den Schlaf verbessern.

Optionen:

- Alle Modelle ohne Glasfeld
- maximale Dimension:
Einflügelige Haustür
STAM Breite 1200mm /
Höhe 2500mm

UD Wert:

0,90

W/m²K

Der hohe Schallschutzwert von 41 dB (Rw) in Kombination mit dem geringen U-Wert sorgt für optimalen Wärmeschutz bei guter Schalldämmung für Ihre Haustür.

AGE 1048 **S**

Edelstahl Applikationen
bündig nur außen
Relief nur außen

Zubehör
Griff außen GM 216 TF

Farbe 70 784 FS
Seitenteil ST 01 / WG / 400
Glasmotiv MS 6027/S +
Hausnummer HFG
Option: Fingerscan BT 670
Höheres Sockelprofil

NEU!

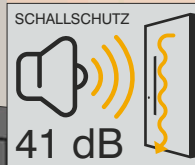

ZWEIFLÜGELIGE TÜREN

TYP 21

STEHFLÜGEL

GEHFLÜGEL



AGE 1048 **S**

Edelstahl Applikationen
bündig nur außen
Relief nur außen

Zubehör
Griff außen GM 416

Farbe 70 784 FS
Option: Fingerscan BT 610
TYP 21

EXKLUSIVE TÜREN

INNENANSICHT

Bei allen Exclusive Modellen können Sie die Innenfarbe der Tür wählen. Wählen Sie diejenige, die am besten zu Ihrer Wohnung passt und mit dem restlichen Dekor eine Einheit bildet. Oder Sie wählen eine, die sich abhebt.



AGE 1048 B

Innenansicht
Farbe innen - 70 784 FS
Innendrücker - ZIE 72

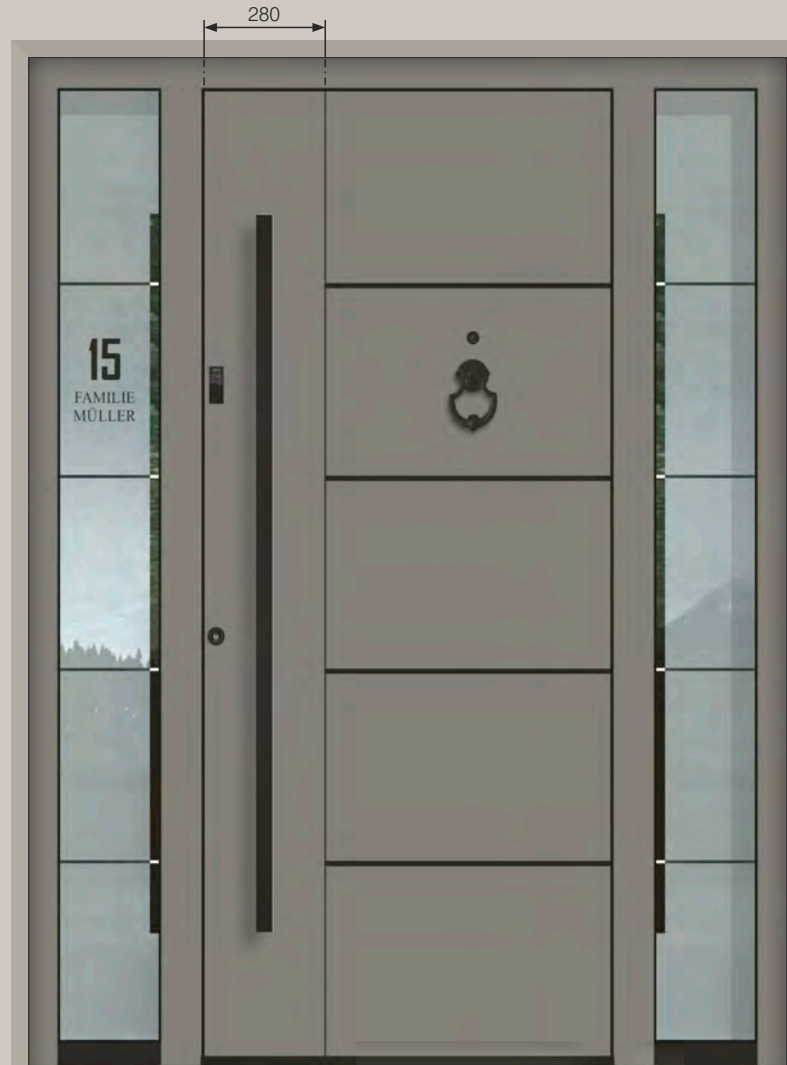

AGE 1048 B S

Schwarze Applikationen
bündig nur außen
Relief nur außen

Zubehör
Griff außen ZAE 216 B

Farbe RAL 9007 FS
Türspion BT 19 EB
Türklopfer BT 112
Seitenteil ST 01 / WG / 400
Glasmotiv MS 6027/S +
Hausnummer HFG
Option: Fingerscan BT 670
Black Edition Paket



AGE 1037 BH S

Dekor bündig nur außen
Schwarze Applikationen bündig
nur außen

Zubehör
Griff außen ZAE 216 B

Farbe 70 784 FS
Paneel außen DD 424
Dekor außen 70 784 FS
Türspion BT 19 EB
Türklopfer BT 112
Seitenteil ST 01 / WG / 400
Glasmotiv MS 6854/S +
Hausnummer HFG
Option: Fingerscan BT 670
Black Edition Paket

EIN ANBLICK, DER DEN
TAG VERSCHÖNERT

JETZ NEU - OPTIONAL!
INNENSPIEGEL



AGE 1064

Innenansicht
Farbe innen - 70 784 FS
Spiegel - SK 160
Innendrücker - ZIE 71



AGE 1011 BH S

Schwarze Applikationen
bündig nur außen

Zubehör
Griff außen ZAE 216 B

Farbe 70 784 FS
Paneel außen DD 424
Türspion BT 19 EB
Türklopfer BT 112
Seitenteil ST 01 / WG / 400
Glasmotiv MS 6058/S +
Hausnummer HFG
Option: Fingerscan BT 670
Black Edition Paket



AGE 1011 B S

Schwarze Applikationen
bündig nur außen

Zubehör
Griff außen ZAE 211 B

Farbe RAL 9007 FS
Seitenteil ST 01 / WG / 400
Glasmotiv MS 6058/S +
Hausnummer HFG
Option: Fingerscan BT 670
Black Edition Paket

EXKLUSIVE TÜREN



GATEWAY -

Smartphone-Fernriegelung:
Öffnen Sie Türen bequem von
überall – einfacher geht's nicht!

GATEWAY -

Erweiterung der Möglichkeiten
Ihres Inosmart-Systems mit
neuen Funktionen:

· **Smartphone-Fernriegelung:**
Öffnen Sie Türen bequem von überall
– einfacher geht's nicht!

· **Fernverwaltung Ihres Inosmart-
Systems:**
Erstellen und verwalten Sie
Zugangscodes sowie
Einschränkungen in wenigen Klicks –
perfekt für Vermieter.

· **Anschluss externer Geräte:**
Steuern Sie zwei zusätzliche Relais
(250V AC/3A oder 30V DC/3A) direkt
über die App.

· **Zwei Verbindungsoptionen:**
Wählen Sie zwischen kabellosem
WiFi oder kabelgebundener
Netzwerkverbindung – für maximale
Zuverlässigkeit.

· **Einfache Installation:**
Dank 24V-Stromversorgung und DIN-
Schienen-Montage lässt sich das
Gateway mühelos in bestehende
Systeme integrieren.

Machen Sie Ihr Inosmart-System
smarter – mit einem
zukunftsweisenden Upgrade!

AGE 1064 S

Dekor bündig nur außen

Zubehör
Griff außen GM 516 SA

Farbe 80 077 FS
Panel außen DD 416
Dekor außen 80 077 FS
Seitenteil ST 01 / WG / 400
Glasmotiv MS 6025/S +
Hausnummer HFG
Option: Fingerscan BT 660
Höheres Sockelprofil

BELEUCHTEN SIE IHREN EINGANGSBEREICH

Unsere Haustür kann optional auch eine integrierte LED-Beleuchtung enthalten, die Ihren Eingang elegant beleuchtet. Sie können die Lichtintensität und Betriebszeit ganz einfach über die Inosmart-App auf Ihrem Smartphone einstellen.



GLASMOTIV
oben Klarglasfeld,
Hausnummer Folie.
Option: Alle Felder
satiniiert ohne Aufpreis.

S: 1500 / M: 1600

AGE 1098 B S

Relief beidseitig

Zubehör MS 6826 +
Glasmotiv Hausnummer HFG
Griff außen ZAE 211 B L

Farbe 70 784 FS
Seitenteil ST 01 / WG / 400
Glasmotiv MS 6826/S
Option: Fingerscan BT 670
Led Beleuchtung
Black Edition Paket

AGE 1098 S

Relief beidseitig

Zubehör MS 6826+
Glasmotiv Hausnummer HFG
Griff außen ZAE 709

Farbe RAL 7039 FS
Seitenteil ST 01 / WG / 400
Glasmotiv MS 6826/S +
Hausnummer HFG
Option: Fingerscan BT 610
Höheres Sockelprofil



EXKLUSIVE TÜREN

INNENANSICHT

Bei allen Exclusive Modellen können Sie die Innenfarbe der Tür wählen. Wählen Sie diejenige, die am besten zu Ihrer Wohnung passt und mit dem restlichen Dekor eine Einheit bildet. Oder Sie wählen eine, die sich abhebt.



AGE 1688 B

Innenansicht
Farbe innen - RAL 9016 Glanz
Innendrucker - ZIE 24



AGE 1688 B S

Relief beidseitig
3D Relief außen
Zubehör
Glasmotiv MS 6329 +
Hausnummer HFG
Griff außen ZAE 214 B

Farbe 70 784 FS
Seitenteil ST 01 / WG / 400
Glasmotiv MS 6329/S
Fingerscan BT 670
Option: Black Edition Paket
Design Beleuchtung



AGE 1686 B S

Relief beidseitig
Zubehör
Glasmotiv MS 6065 +
Hausnummer HFG
Griff außen ZAE 214 B

Farbe 70 784 FS
Seitenteil ST 01 / WG / 400
Glasmotiv MS 6065/S
Fingerscan BT 670
Option: Black Edition Paket

GLASMOTIV
oben Klarglasfeld,
Hausnummer Folie.
Option: Alle Felder
saniert ohne Aufpreis.

- MULDE ASYMMETRISCH
SERIE 200
- RAL 9005 matt



AGE 1097 S

Glatte Füllung

Zubehör
Glasmotiv MS 6173 +
Hausnummer HFG
Griff außen GM 216 TF

Farbe 70 784 FS
Seitenteil ST 01 / WG / 400
Glasmotiv MS 6173/S
Option: Fingerscan BT 670
Höheres Sockelprofil

AGE 1097 B S

Glatte Füllung

Zubehör
Glasmotiv MS 6173 +
Hausnummer HFG
Griff außen ZAE 216 B

Farbe RAL 9007 FS
Seitenteil ST 01 / WG / 400
Glasmotiv MS 6173/S
Option: Black Edition Paket

BK 20 E
BRIEFKASTEN
EDELSTAHL



AGE 1689 B

Innenansicht
Farbe innen - 70 784 FS
Innendrücker - ZIE 72



AGE 1689 B

3D Relief nur außen
Relief nur innen

Zubehör
Glasmotiv MS 6330 +
Hausnummer HFG
Griff außen ZAE 214 B

Farbe 70 784 FS
Seitenteil Links ST 51 / 76 / WG / 400
Seitenteil Rechts ST 01 / WG / 400
Glasmotiv MS 6330/S
Option: Fingerscan BT 670
Briefkasten BK 20 B
Black Edition Paket

EXKLUSIVE TÜREN



AGE 1689 B

3D Relief nur außen
Relief nur innen

Zubehör
Glasmotiv MS 6331 +
Hausnummer HFG
Griff außen ZAE 216 B

Farbe RAL 9007 FS
Seitenteil ST 01 / WG / 400
Glasmotiv MS 6331/S
Option: Fingerscan BT 670
Black Edition Paket

GLASMOTIV
 oben Klarglasfeld,
 Hausnummer Folie.
 Option: Alle Felder
 satiniert ohne Aufpreis.

OPTION:
inoSmart
 SMART DOOR SYSTEM

BT 610

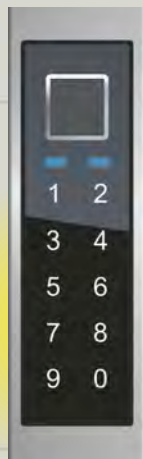

FINGERSCAN,
 CODETASTER,
 BLUETOOTH
 UND
 LED BELEUCHTUNG

AGE 1090 B S

Relief beidseitig

Zubehör
 Glasmotiv MS 6039 +
 Hausnummer HFG
 Griff außen ZAE 214 B

Farbe 70 784 FS
 Seitenteil ST 01 / WG / 400
 Glasmotiv MS 6039/S
 Option: Fingerscan BT 670
 Black Edition Paket



AGE 1189 B S

Relief beidseitig

Zubehör
 Glasmotiv MS 6332 +
 Hausnummer HFG
 Griff außen ZAE 214 B

Farbe RAL 9007 FS
 Seitenteil ST 01 / WG / 400
 Glasmotiv MS 6332/S
 Option: Fingerscan BT 670
 Black Edition Paket

EXKLUSIVE TÜREN



Glasvordach mit optionaler LED Beleuchtung

GLASMOTIV

oben Klarglasfeld,
Hausnummer Folie.
Option: Alle Felder
satinert ohne Aufpreis.

BT 670

Fingerscan,
Codetaster,
Bluetooth

AGE 1105 B S

Relief nur außen

Zubehör
Glasmotiv MS 6577 +
Hausnummer HFG
Griff außen ZAE 214 B

Farbe RAL 9007 FS
Seitenteil ST 01 / WG / 400
Glasmotiv MS 6577/S
Option: Fingerscan BT 670
Black Edition Paket
Glasvordach
Verbreiterung BV 80

AGE 1118 B S

Relief beidseitig

Zubehör
Glasmotiv MS 6824 +
Hausnummer HFG
Griff außen ZAE 214 B

Farbe 70 784 FS
Seitenteil ST 01 / WG / 400
Glasmotiv MS 6824/S
Option: Fingerscan BT 670
Black Edition Paket

- MULDE ASYMMETRISCH
SERIE 200
- RAL 9005 matt



AGE 1111 S

- Glatte Füllung
- Zubehör MS 6333 + Hausnummer HFG
- Griff außen GM 216 TF
- Farbe 70 784 FS
- Seitenteil ST 01 / WG / 400
- Glasmotiv MS 6333/S
- Option: Fingerscan BT 670
Höheres Sockelprofil

AGE 1111 BH S

- Glatte Füllung
- Zubehör MS 6333 + Hausnummer HFG
- Griff außen ZAE 214 B
- Farbe 70 784 FS
- Panel außen DD 424
- Seitenteil ST 01 / WG / 400
- Glasmotiv MS 6333/S
- Option: Fingerscan BT 670
Black Edition Paket

EXKLUSIVE TÜREN



Glasvordach mit optionaler LED Beleuchtung

B: 1000 / 1200 / **1400** / 1600 / 1800



AGE 111 S

Glatte Füllung
Zubehör
Glasmotiv MS 6333 +
Hausnummer HFG
Griff außen ZAE 709

Farbe 70 784 FS
Seitenteil ST 01 / WG / 400
Glasmotiv MS 6333/S
Option: Fingerscan BT 610
Glasvordach

260



AGE 1191 S

Edelstahl Applikationen
bündig nur außen
Zubehör
Glasmotiv MS 6334 +
Hausnummer HFG
Griff außen ZAE 707

Farbe 80 077 FS
Seitenteil ST 01 / WG / 400
Glasmotiv MS 6334/S
Option: Fingerscan BT 610
Höheres Sockelprofil

inoSmart
SMART DOOR SYSTEM

BT 670

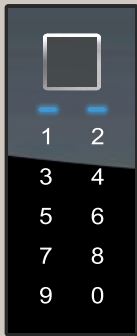

FINGERSCAN,
CODETASTER,
BLUETOOTH

AGE 1608 B S

Dekor bündig nur außen
Relief beidseitig

Zubehör
Glasmotiv MS 6335
Griff außen ZAE 214 TF

Farbe RAL 9016 glanz
Dekor außen 70 784 FS
Seitenteil ST 01 / WG / 400
Glasmotiv MS 6335/S +
Hausnummer HFG
Option: Fingerscan BT 670
Black Edition Paket
Griffposition



220

S:1600 / M:1700

AGE 1608 B S

Dekor bündig nur außen
Relief beidseitig

Zubehör
Glasmotiv MS 6336
Griff außen ZAE 211 B

Farbe RAL 9007 FS
Dekor außen RAL 9005 matt
Seitenteil ST 01 / WG / 400
Glasmotiv MS 6336/S +
Hausnummer HFG
Option: Fingerscan BT 670
Black Edition Paket

EXKLUSIVE TÜREN

INNENANSICHT

Bei allen Exclusive Modellen können Sie die Innenfarbe der Tür wählen. Wählen Sie diejenige, die am besten zu Ihrer Wohnung passt und mit dem restlichen Dekor eine Einheit bildet. Oder Sie wählen eine, die sich abhebt.



AGE 1501

Innenansicht
Farbe innen - 70 784 FS
Innendrücker - ZIE 71



AGE 1501 B S

Dekor bündig nur außen
Relief nur innen

Zubehör
Glasmotiv MS 6337
Griff außen ZAE 214 B

Farbe 70 784 FS
Dekor außen DD 424
Seitenteil ST 01 / WG / 400
Glasmotiv MS 6337/S +
Hausnummer HFG
Option: Fingerscan BT 670
Black Edition Paket

AGE 1501 B S

Dekor bündig nur außen
Relief nur innen

Zubehör
Glasmotiv MS 6889
Griff außen ZAE 214 B

Farbe RAL 9007 FS
Paneel außen 70 784 FS
Seitenteil ST 01 / WG / 400
Glasmotiv MS 6889/S +
Hausnummer HFG
Option: Fingerscan BT 670
Black Edition Paket

- STOßGRIFF AUßEN
- SERIE 700
- EDELSTAHL MATT
- OPTION FINGERSCAN



AGE 1663 B S

Schwarze Applikationen
bündig nur außen
Relief nur außen

Zubehör
Glasmotiv MS 6571
Griff außen ZAE 214 B

Farbe RAL 9007 FS
Seitenteil ST 01 / WG / 400
Glasmotiv MS 6571/S +
Hausnummer HFG
Option: Fingerscan BT 670
Black Edition Paket

AGE 1654 S

Edelstahl Applikationen
bündig nur außen
Relief nur außen

Zubehör
Glasmotiv MS 6115
Griff außen ZAE 709

Farbe 80 077 FS
Seitenteil ST 01 / WG / 400
Glasmotiv MS 6115/S +
Hausnummer HFG
Option: Fingerscan BT 610
Höheres Sockelprofil

EXKLUSIVE TÜREN

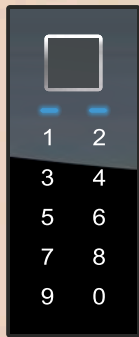

BT 670

FINGERSCAN,
CODETASTER,
BLUETOOTH

- Optionen:
- Edelstahl Applikation
 - Black Edition
 - Holzdekor
 - Andere Farbe



AGE 1106 B

Innenansicht
Farbe innen - 70 784 FS
Halbgarnitur - GA 192 B



AGE 1106 B S

Schwarze Applikationen
bündig nur außen
Relief nur außen

Zubehör
Glasmotiv MS 6057 +
Hausnummer HFG
Griff außen ZAE 214 B

Farbe 70 784 FS
Applikationen RAL 9005 matt
Seitenteil ST 01 / WG / 400
Glasmotiv MS 6057/S
Option: Fingerscan BT 670
Black Edition Paket

AGE 1107 B S

Schwarze Applikationen
bündig nur außen
Relief nur außen

Zubehör
Glasmotiv MS 6338 +
Hausnummer HFG
Griff außen ZAE 214 TF

Farbe RAL 9016 Glanz
Applikationen 70 784 FS
Seitenteil ST 01 / WG / 400
Glasmotiv MS 6338/S
Option: Fingerscan BT 670
Black Edition Paket

BELEUCHTEN SIE IHREN EINGANGSBEREICH

Unsere Haustür kann optional auch eine integrierte LED-Beleuchtung enthalten, die Ihren Eingang elegant beleuchtet. Sie können die Lichtintensität und Betriebszeit ganz einfach über die Inosmart-App auf Ihrem Smartphone einstellen.



AGE 1657 B S

Schwarze Applikationen
bündig nur außen
Relief beidseitig

Zubehör
Glasmotiv MS 6188
Griff außen ZAE 214 B LF

Farbe RAL 9007 FS
Seitenteil ST 01 / WG / 400
Glasmotiv MS 6188/S +
Hausnummer HFG
Option: Fingerscan BT 670
Led Beleuchtung
Black Edition Paket

AGE 1657 S

Edelstahl Applikationen
bündig nur außen
Relief beidseitig

Zubehör
Glasmotiv MS 6189
Griff außen ZAE 709

Farbe 80 077 FS
Seitenteil ST 01 / WG / 400
Glasmotiv MS 6189/S +
Hausnummer HFG
Option: Fingerscan BT 610

EXKLUSIVE TÜREN



BT 670

Fingerscan,
Codetaster,
Bluetooth

AGE 1664 B S

Schwarze Applikationen
bündig nur außen
Relief beidseitig

Zubehör
Glasmotiv MS 6340
Griff außen ZAE 211 B

Farbe RAL 9007 FS
Applikationen RAL 9005 matt
Seitenteil ST 01 / WG / 400
Glasmotiv MS 6340/S +
Hausnummer HFG
Option: Fingerscan BT 670
Briefkasten BK 20 F
Black Edition Paket
Glasvordach

AGE 1664 BH S

Schwarze Applikationen
bündig nur außen
Relief beidseitig

Zubehör
Glasmotiv MS 6570
Griff außen ZAE 211 B

Farbe RAL 9005 matt
Paneel außen DD 424
Applikationen RAL 9005 matt
Seitenteil MS 6570/S +
Glasmotiv Hausnummer HFG
Fingerscan BT 670
Option: Black Edition Paket

- ALU STOßGRIFF
SERIE 200
- RAL 9007 FS



240



AGE 1298 **S**

Relief beidseitig

Zubehör
Glasmotiv MS 6587 +
Hausnummer HF (schwarz)
Griff außen ZAE 514

Farbe 70 784 FS
Seitenteil ST 01 / WG / 400
Glasmotiv MS 6587/S
Option: Fingerscan BT 610

260



S:1500 / M:1600

AGE 1355 B **S**

Relief beidseitig

Zubehör
Glasmotiv MS 6588 +
Hausnummer HFG
Griff außen ZAE 214 B

Farbe RAL 9007 FS
Seitenteil ST 01 / WG / 400
Glasmotiv MS 6588/S
Option: Fingerscan BT 670
Black Edition Paket

EXKLUSIVE TÜREN

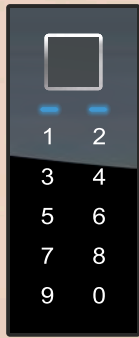

BT 670

FINGERSCAN,
CODETASTER,
BLUETOOTH



AGE 1825 B

Innenansicht
Farbe innen - RAL 7039 FS
Innendrücker - ZIE 72



AGE 1825 B S

Relief nur außen
Zubehör
Glasmotiv MS 6339
Griff außen ZAE 211 B

Farbe RAL 7039 FS
Seitenteil ST 01 / WG / 400
Glasmotiv MS 6339/S
Option: Fingerscan BT 670
Black Edition Paket



AGE 1243 B S

Relief beidseitig
Zubehör
Glasmotiv MS 6688
Griff außen ZAE 215 B

Farbe RAL 9007 FS
Seitenteil ST 01 / WG / 400
Glasmotiv MS 6688/S+
Hausnummer HFG
Option: Fingerscan BT 670
Black Edition Paket

- MULDE ASYMMETRISCH
- SERIE 200
- GLEICHFARBIG



AGE 1232 B S

Glatte Füllung

- Zubehör MS 6486
- Griff außen GM 216 TF

- Farbe RAL 9007 FS
- Seitenteil ST 01 / WG / 400
- Glasmotiv MS 6486/S + Hausnummer HFG
- Option: Fingerscan BT 670 Black Edition Paket

AGE 1237 S

Glatte Füllung

- Zubehör
- Glasmotiv MS 6440 + Hausnummer HF (schwarz)
- Griff außen ZAE 709

- Farbe 70 784 FS
- Seitenteil ST 01 / WG / 400
- Glasmotiv MS 6440/S
- Option: Fingerscan BT 670

SERIENMÄßIG: NIEDRIGES SOCKELPROFIL IM SEITENTEIL

Ein niedriges Sockelprofil mag auf den ersten Blick unscheinbar wirken. Doch durch Fortschritte bei der Entwicklung von Haustüren ist es nun möglich, den Blendrahmen hinter der Fassade zu verstecken und so die Aufmerksamkeit auf das niedrige Sockelprofil zu lenken. Unsere Lösung ermöglicht ein besonders niedriges Sockelprofil, ohne die Sicherheit Ihres Zuhauses zu beeinträchtigen. Von außen ist das Sockelprofil bewusst in schwarz gehalten, um es unauffällig zu machen. Auf der Innenseite ist das Sockelprofil in der gleichen Farbe wie der Blendrahmen gehalten.

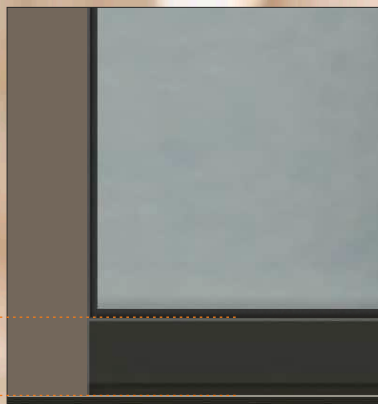

NIEDRIGES SOCKELPROFIL
Farbe - RAL 9005 matt oder Gleichfarbig



AGE 1230 B **S**

Relief nur außen

Zubehör
Glasmotiv MS 6064
Griff außen ZAE 211 B

Farbe RAL 7039 FS
Seitenteil ST 01 / WG / 400
Glasmotiv MS 6064/S +
Hausnummer HFG
Option: Fingerscan BT 670
Black Edition Paket

AGE 1372 **S**

Relief beidseitig

Zubehör
Glasmotiv MS 6572
Griff außen ZAE 509

Farbe 70 784 FS
Seitenteil ST 01 / WG / 400
Glasmotiv MS 6572/S +
Hausnummer HFG
Option: Fingerscan BT 670

BT 19 E
Digitaler Türspion

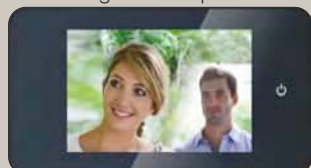

Außeneinheit



Mit einer Kamera und einem LCD-Farbmonitor ausgestattet, zeigt der digitale Türspion per Knopfdruck, wer vor der Tür steht.

BT 670

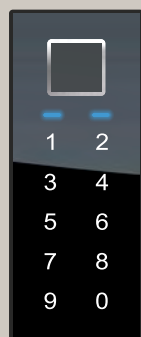

1 2
3 4
5 6
7 8
9 0

AGE 1806 S

Relief beidseitig

Zubehör
Glasmotiv MS 6857
Griff außen ZAE 709

Farbe 80 077 FS
Türspion BT 19 E
Seitenteil ST 01 / WG / 400
Glasmotiv MS 6857/S +
Hausnummer HFG
Option: Fingerscan BT 610
Höheres Sockelprofil

S: 1500 / M: 1600



AGE 1823 B S

Relief beidseitig

Zubehör
Glasmotiv MS 6573
Griff außen ZAE 214 B

Farbe 70 784 FS
Seitenteil ST 01 / WG / 400
Glasmotiv MS 6573/S +
Hausnummer HFG
Option: Fingerscan BT 670
Black Edition Paket



EXKLUSIVE TÜREN

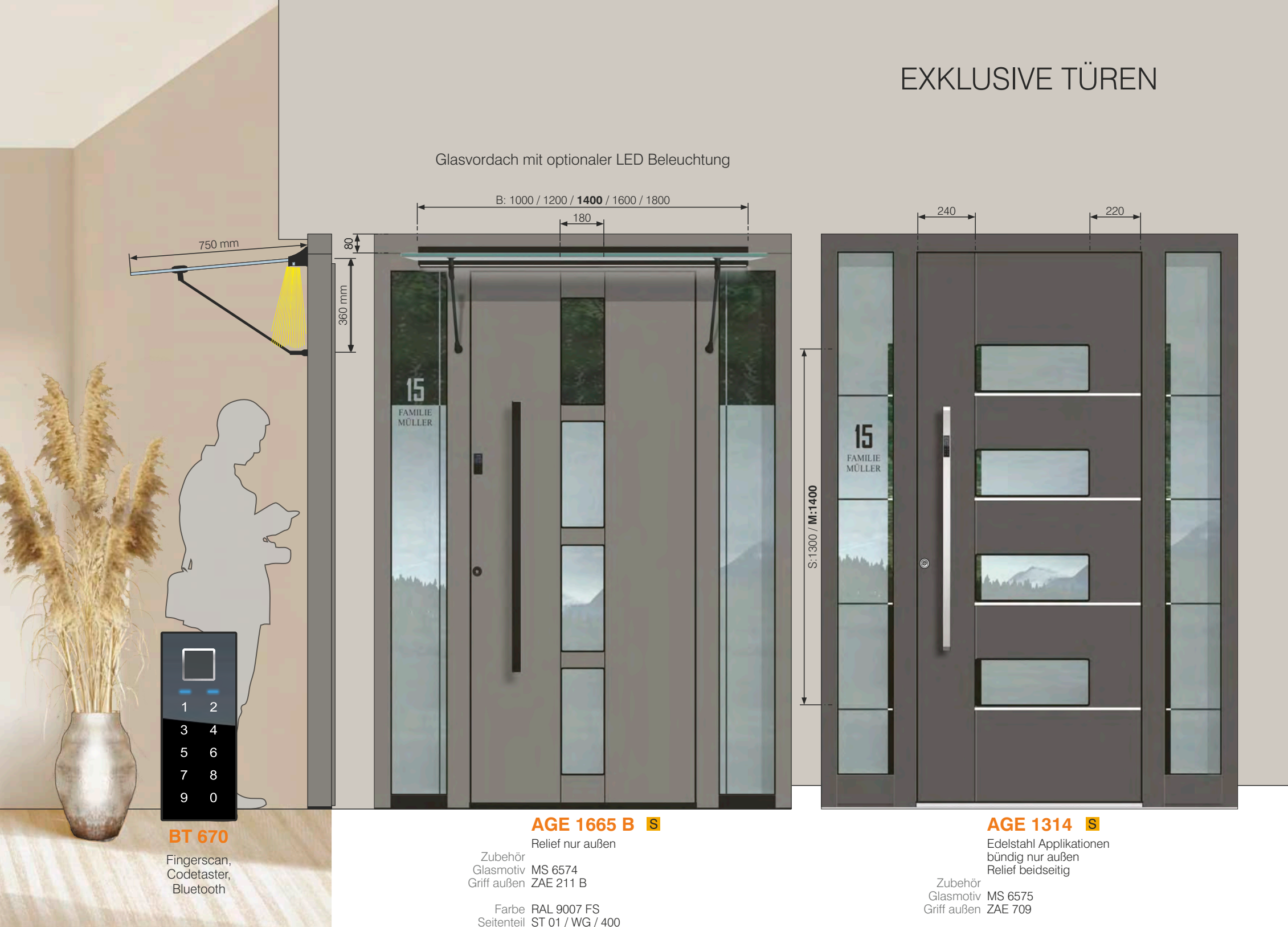

Glasvordach mit optionaler LED Beleuchtung

B: 1000 / 1200 / **1400** / 1600 / 1800

750 mm

80

360 mm

180

240

220

S: 1300 / M: 1400

BT 670

Fingerscan,
Codetaster,
Bluetooth

AGE 1665 B S

Relief nur außen

Zubehör
Glasmotiv MS 6574
Griff außen ZAE 211 B

Farbe RAL 9007 FS
Seitenteil ST 01 / WG / 400
Glasmotiv MS 6574/S +
Hausnummer HFG
Option: Fingerscan BT 670
Black Edition Paket
Glasvordach
Verbreiterung BV 80

AGE 1314 S

Edelstahl Applikationen
bündig nur außen
Relief beidseitig

Zubehör
Glasmotiv MS 6575
Griff außen ZAE 709

Farbe 70 784 FS
Seitenteil ST 01 / WG / 400
Glasmotiv MS 6575/S +
Hausnummer HFG
Option: Fingerscan BT 610
Höheres Sockelprofil

- MULDE ASYMMETRISCH
SERIE 200
- RAL 9005 matt



AGE 1583 S

Glatte Füllung

Zubehör
Glasmotiv MS 6576
Griff außen GM 216 TF

Farbe 70 784 FS
Seitenteil ST 01 / WG / 400
Glasmotiv MS 6576/S +
Hausnummer HFG
Option: Fingerscan BT 670
Höheres Sockelprofil

AGE 1802 S

Relief beidseitig

Zubehör
Glasmotiv MS 6183 +
Hausnummer HFG
Griff außen ZAE 709

Farbe RAL 7039 FS
Seitenteil ST 01 / WG / 400
Glasmotiv MS 6183/S
Option: Fingerscan BT 610
Höheres Sockelprofil

EXKLUSIVE TÜREN

SERIENMÄßIG: NIEDRIGES SOCKELPROFIL IM SEITENTEIL

Ein niedriges Sockelprofil mag auf den ersten Blick unscheinbar wirken. Doch durch Fortschritte bei der Entwicklung von Haustüren ist es nun möglich, den Blendrahmen hinter der Fassade zu verstecken und so die Aufmerksamkeit auf das niedrige Sockelprofil zu lenken. Unsere Lösung ermöglicht ein besonders niedriges Sockelprofil, ohne die Sicherheit Ihres Zuhauses zu beeinträchtigen. Von außen ist das Sockelprofil bewusst in schwarz gehalten, um es unauffällig zu machen. Auf der Innenseite ist das Sockelprofil in der gleichen Farbe wie der Blendrahmen gehalten.

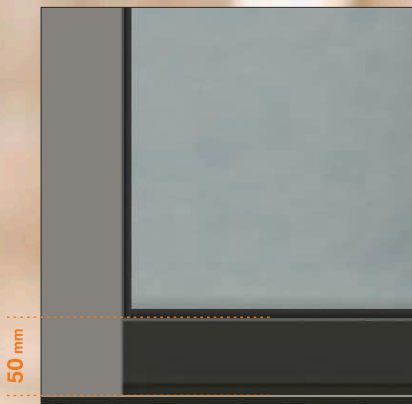

NIEDRIGES SOCKELPROFIL

Farbe - RAL 9005 matt oder Gleichfarbig



AGE 1359 B S

Schwarze Applikationen
bündig nur außen
Relief beidseitig

Zubehör
Glasmotiv MS 6578
Griff außen ZAE 214 B

Farbe RAL 9007 FS
Seitenteil ST 01 / WG / 400
Glasmotiv MS 6578/S +
Hausnummer HFG
Option: Fingerscan BT 670
Black Edition Paket

AGE 1326 S

Edelstahl Applikationen
bündig nur außen
Relief beidseitig

Zubehör
Glasmotiv MS 6071
Griff außen ZAE 709

Farbe 70 784 FS
Seitenteil ST 01 / WG / 400
Glasmotiv MS 6071/S +
Hausnummer HFG
Option: Fingerscan BT 610
Höheres Sockelprofil

inoSmart
SMART DOOR SYSTEM

BT 610

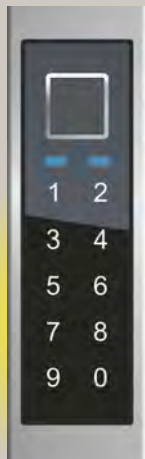

FINGERSCAN,
CODETASTER,
BLUETOOTH
UND
LED BELEUCHTUNG

AGE 1351 S

Glatte Füllung

Zubehör
Glasmotiv MS 6184
Griff außen ZAE 709

Farbe 80 077 FS
Seitenteil ST 01 / WG / 400
Glasmotiv MS 6184/S +
Hausnummer HFG
Option: Fingerscan BT 610
Höheres Sockelprofil



AGE 1351 B S

Glatte Füllung

Zubehör
Glasmotiv MS 6579
Griff außen ZAE 214 B

Farbe RAL 9007 FS
Seitenteil ST 01 / WG / 400
Glasmotiv MS 6579/S +
Hausnummer HFG
Option: Fingerscan BT 670
Black Edition Paket



EXKLUSIVE TÜREN

Glasvordach mit optionaler LED Beleuchtung



AGE 1374 B S

Relief beidseitig

Zubehör
 Glasmotiv MS 6580
 Griff außen ZAE 211 B

Farbe RAL 9007 FS
 Seitenteil ST 01 / WG / 400
 Glasmotiv MS 6580/S +
 Hausnummer HFG
 Option: Fingerscan BT 670
 Black Edition Paket

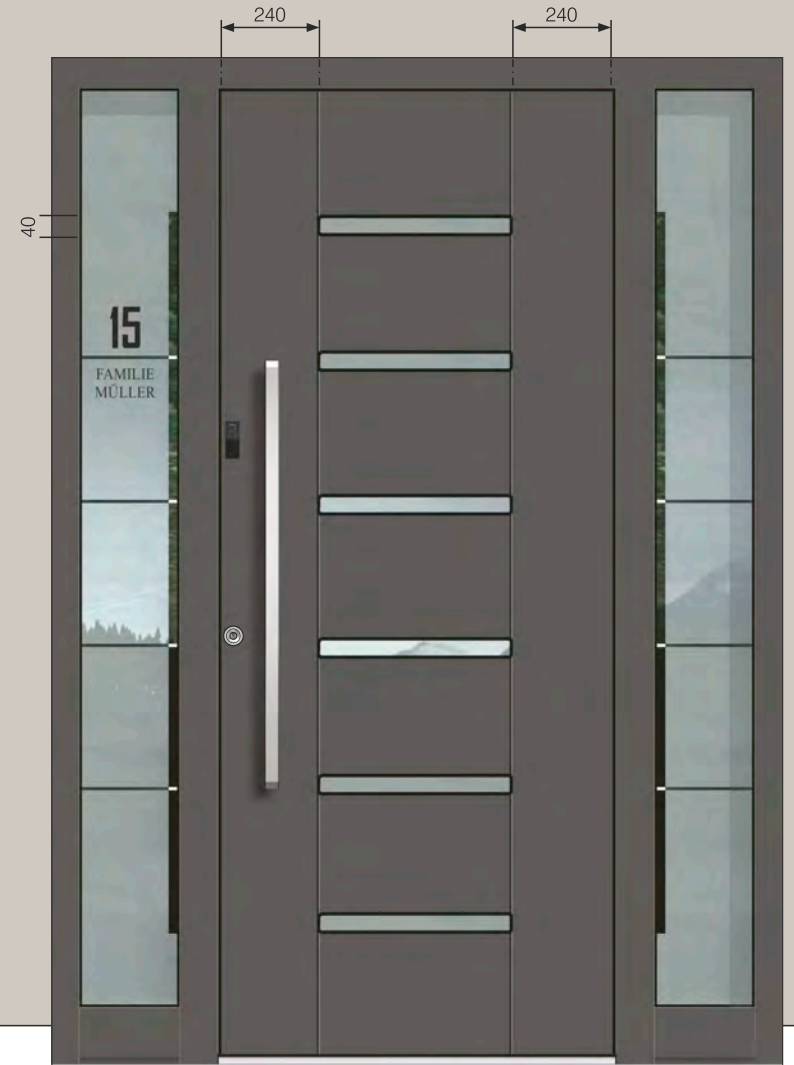

AGE 1521 S

Relief beidseitig

Zubehör
 Glasmotiv MS 6463
 Griff außen ZAE 709

Farbe 70 784 FS
 Seitenteil ST 01 / WG / 400
 Glasmotiv MS 6463/S +
 Hausnummer HFG
 Option: Fingerscan BT 670

BT 670

Fingerscan,
 Codetaster,
 Bluetooth



AGE 1130 B S

Schwarze Applikationen
bündig nur außen
Relief beidseitig

Zubehör
Glasmotiv MS 6581
Griff außen ZAE 211 B

Farbe RAL 9007 FS
Seitenteil ST 01 / WG / 400
Glasmotiv MS 6581/S +
Hausnummer HFG
Option: Fingerscan BT 670
Black Edition Paket



AGE 1130 S

Edelstahl Applikationen
bündig nur außen
Relief beidseitig

Zubehör
Glasmotiv MS 6186
Griff außen ZAE 707

Farbe 80 077 FS
Türspion BT 19 E
Seitenteil ST 01 / WG / 400
Glasmotiv MS 6186/S +
Hausnummer HFG
Option: Fingerscan BT 610
Höheres Sockelprofil

EXKLUSIVE TÜREN

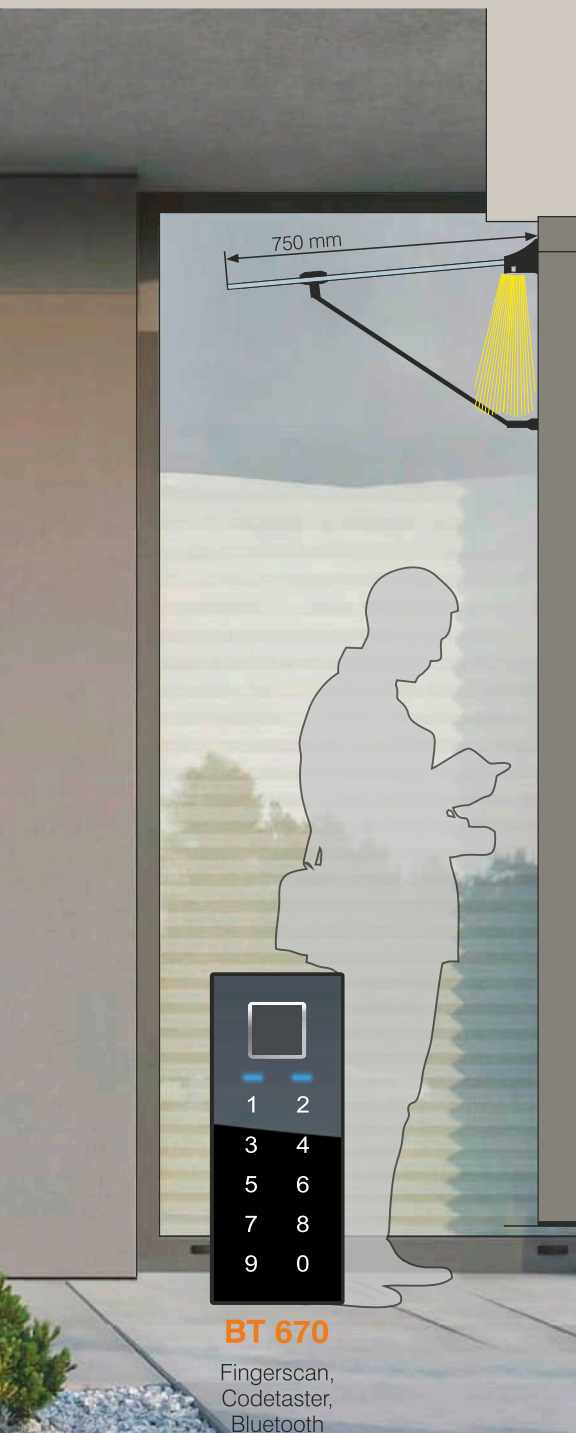

Glasvordach mit optionaler LED Beleuchtung



AGE 1104 B S

Relief beidseitig
Zubehör
Glasmotiv MS 6593
Griff außen ZAE 214 B

Farbe RAL 9007 FS
Seitenteil ST 01 / WG / 400
Glasmotiv MS 6593/S +
Hausnummer HFG
Option: Fingerscan BT 670
Black Edition Paket



AGE 1121 S

Dekor bündig nur außen
Edelstahl Applikationen
bündig nur außen
Relief nur innen

Zubehör
Glasmotiv MS 6186
Griff außen ZAE 714

Farbe 80 077 FS
Dekor außen HD 224
Seitenteil ST 01 / WG / 400
Glasmotiv MS 6186/S +
Hausnummer HFG
Option: Fingerscan BT 610
Höheres Sockelprofil

ANALYSE DES FINGERABDRUCKS, OB DER FÜR DIE IDENTIFIKATION GEEIGNET IST

Die fortschrittliche Inosmart-APP ermöglicht eine effiziente Analyse des Fingerabdrucks sowie Eignung des Fingerabdrucks und erkennt das Fingerabdruckbild, wie man es von biometrischen Sensoren kennt.

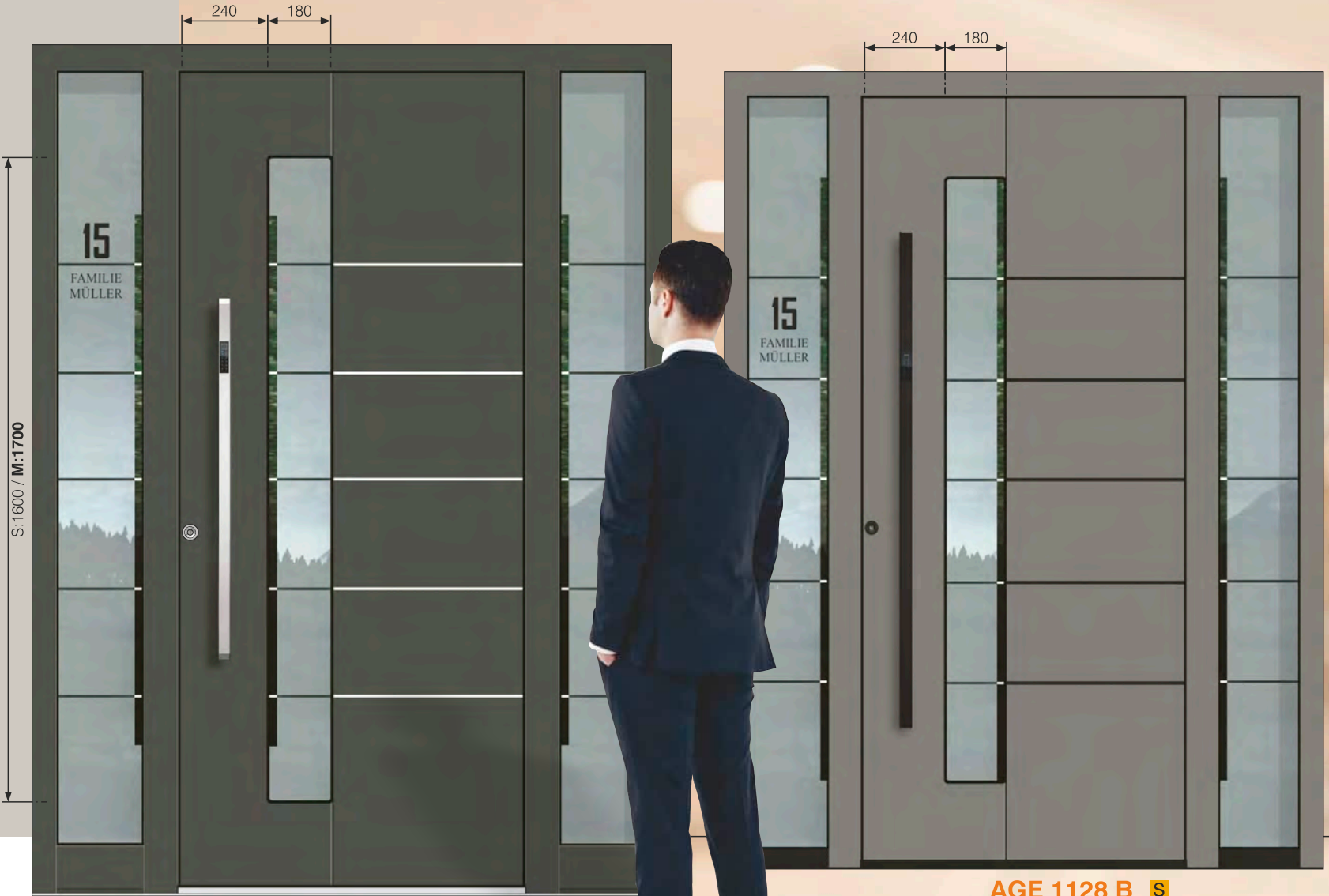

AGE 1128 S

Edelstahl Applikationen
bündig nur außen
Relief beidseitig

Zubehör
Glasmotiv MS 6297
Griff außen ZAE 709

Farbe 80 077 FS
Seitenteil ST 01 / WG / 400
Glasmotiv MS 6297/S +
Hausnummer HFG
Option: Fingerscan BT 610
Höheres Sockelprofil

AGE 1128 B S

Schwarze Applikationen
bündig nur außen
Relief beidseitig

Zubehör
Glasmotiv MS 6582
Griff außen ZAE 214 B

Farbe RAL 9007 FS
Seitenteil ST 01 / WG / 400
Glasmotiv MS 6582/S +
Hausnummer HFG
Option: Fingerscan BT 660
Black Edition Paket

EXKLUSIVE TÜREN

OPTION:
ROSETTE UND DRÜCKER
EDELSTAHL SCHWARZ



Drücker ZIE 72

OHNE AUFPREIS

Mit oder ohne Reliefnuten
bei Modellen mit Holzdekor.



AAE 1624 B

Innenansicht
Farbe innen - 70 784 FS
Innendrücker - ZIE 72



AAE 1624 BH S

Dekor bündig nur außen
Relief beidseitig

Zubehör
Glasmotiv MS 6190
Griff außen ZAE 209 B

Farbe 70 784 FS
Paneel außen DD 424
Seitenteil ST 01 / WG / 400
Glasmotiv MS 6190/S +
Hausnummer HFG
Option: Black Edition Paket



AAE 1622 B S

Dekor bündig nur außen
Schwarze Applikationen
bündig nur außen
Relief nur innen

Zubehör
Glasmotiv MS 6190
Griff außen ZAE 214 TF

Farbe RAL 9007 FS
Dekor außen RAL 9005 matt
Seitenteil ST 01 / WG / 400
Glasmotiv MS 6190/S +
Hausnummer HFG
Option: Fingerscan BT 660
Black Edition Paket

OHNE AUFPREIS

Mit oder ohne Reliefnuten
bei Modellen mit Holzdekor.

- STOßGRIFF AUBEN
SERIE 500
- EDELSTAHL MATT
- OPTION FINGERSCAN



AAE 1628 B S

Dekor bündig nur außen
Relief beidseitig

- Zubehör
Glasmotiv MS 6583
- Griff außen ZAE 214 TF

- Farbe RAL 9007 FS
- Dekor außen RAL 9005 matt
- Seitenteil ST 01 / WG / 400
- Glasmotiv MS 6583/S +
Hausnummer HFG
- Option: Fingerscan BT 660
Black Edition Paket



AAE 1628 S

Dekor bündig nur außen
Relief beidseitig

- Zubehör
Glasmotiv MS 6583
- Griff außen ZAE 514

- Farbe 80 077 FS
- Paneel außen DD 416
- Dekor außen 80 077 FS
- Seitenteil ST 01 / WG / 400
- Glasmotiv MS 6583/S +
Option: Hausnummer HFG
Fingerscan BT 610
Höheres Sockelprofil

EXKLUSIVE TÜREN

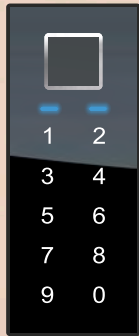

BT 670

FINGERSCAN,
CODETASTER,
BLUETOOTH



AAE 1612

Innenansicht
Farbe innen -RAL 9007 FS
Innendrücker - ZIE 71



AAE 1612 S

Dekor bündig nur außen
Relief beidseitig

Zubehör
Glasmotiv MS 6584
Griff außen ZAE 514

Farbe RAL 9007 FS
Dekor außen RAL 7016 FS
Seitenteil ST 01 / WG / 400
Glasmotiv MS 6584/S +
Hausnummer HFG
Option: Fingerscan BT 610



AAE 1612 B S

Dekor bündig nur außen
Relief beidseitig

Zubehör
Glasmotiv MS 6584
Griff außen ZAE 214 B

Farbe 80 077 FS
Dekor außen DD 424
Seitenteil ST 01 / WG / 400
Glasmotiv MS 6584/S +
Hausnummer HFG
Option: Fingerscan BT 670
Black Edition Paket



Außeneinheit



Mit einer Kamera und einem LCD-Farbmonitor ausgestattet, zeigt der digitale Türspion per Knopfdruck, wer vor der Tür steht.

BT 670

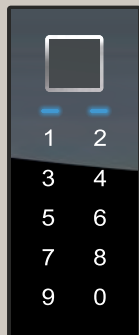

AGE 1560

Dekor bündig nur außen
Relief beidseitig

Zubehör
Glasmotiv MS 6648
Griff außen ZAE 950

Farbe RAL 1013 matt
Dekor außen RAL 9005 matt
Türspion BT 19 E
Seitenteil ST 01 / WG / 400
Glasmotiv MS 6648/S +
Hausnummer HFG
Option: Höheres Sockelprofil



AGE 1459

Edelstahl Applikationen
bündig nur außen
Relief beidseitig

Zubehör
Glasmotiv MS 6081
Griff außen ZAE 850

Farbe 80 077 FS
Seitenteil ST 01 / WG / 400
Glasmotiv MS 6081/S +
Hausnummer HFG
Option: Höheres Sockelprofil

EXKLUSIVE TÜREN

INNENANSICHT

Bei allen Exclusive Modellen können Sie die Innenfarbe der Tür wählen. Wählen Sie diejenige, die am besten zu Ihrer Wohnung passt und mit dem restlichen Dekor eine Einheit bildet. Oder Sie wählen eine, die sich abhebt.



AGE 1456

Innenansicht
Farbe innen - RAL 9007 FS
Innendrücker - ZIE 71

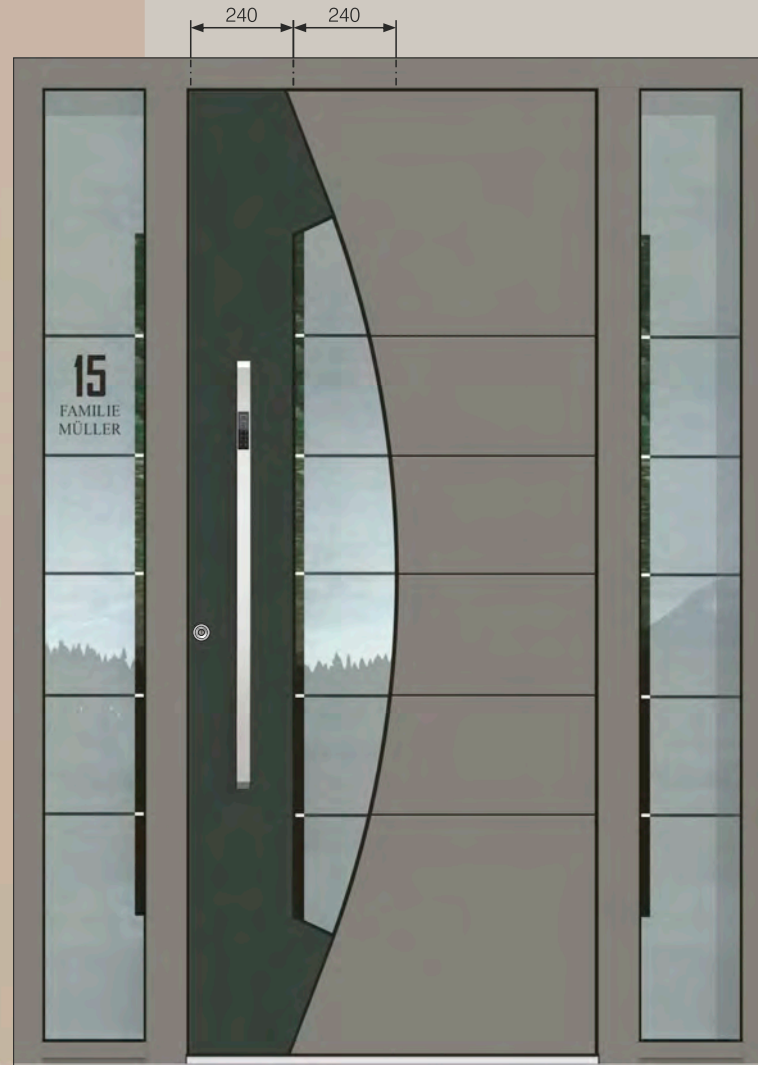

AGE 1456

Dekor bündig nur außen
Relief nur innen

Zubehör
Glasmotiv MS 6650
Griff außen ZAE 709

Farbe RAL 9007 FS
Dekor außen RAL 7016 FS
Seitenteil ST 01 / WG / 400
Glasmotiv MS 6650/S +
Hausnummer HFG
Option: Fingerscan BT 610



AGE 1456 B

Dekor bündig nur außen
Relief beidseitig

Zubehör
Glasmotiv MS 6650
Griff außen ZAE 214 B

Farbe 80 077 FS
Dekor außen DD 424
Seitenteil ST 01 / WG / 400
Glasmotiv MS 6650/S +
Hausnummer HFG
Option: Fingerscan BT 670
Black Edition Paket

AE SERIE

mit Edelstahlglasrahmen

Das Merkmal der **Serie AE** ist die scharfe Linie zwischen Glas und Aluminium, betont durch den Edelstahlrahmen. Die elegante Bündigkeit des Edelstahlrahmens mit der Türfläche innen und außen, gibt mit Ihrem Aussehen den Modellen der **AE Serie** eine ausgesprochene Erkennbarkeit. Die Betonung der Designerserie liegt in der Qualität der Endbearbeitung, in der Qualität der eingearbeiteten Materialien und in der technischen Perfektion. Eine strenge Kontrolle durch den gesamten technischen Herstellungsprozess und die Endkontrolle von **EXCLUSIVE - Türen**, garantieren bei minimaler Wartung, eine sehr lange Nützlichkeitsdauer. Allen Modellen der Serie AE können Sie zusätzlich Ihre individuelle Designernote verleihen, indem Sie durch eine kleine oder größere Modifikation Ihr vollkommenes Unikat Modell von **EXCLUSIVE - Türen** schaffen.

AE 1178 S

Edelstahl Applikationen
bündig nur außen
Relief beidseitig

Zubehör
Glasmotiv MS 6585
Griff außen ZAE 716

Farbe 70 784 FS
Seitenteil ST 01 / WG / 400
Glasmotiv MS 6585/S +
Hausnummer HFG
Option: Fingerscan BT 610



AE 1179 S

Edelstahl Applikationen
bündig nur außen
Relief nur innen

Zubehör
Glasmotiv MS 6586
Griff außen ZAE 511

Farbe 80 077 FS
Paneel außen DD 424
Dekor außen 80 077 FS
Seitenteil ST 01 / WG / 400
Glasmotiv MS 6586/S +
Hausnummer HFG
Option: Fingerscan BT 670

EXKLUSIVE TÜREN

INNENANSICHT

Bei allen Exclusive Modellen können Sie die Innenfarbe der Tür wählen. Wählen Sie diejenige, die am besten zu Ihrer Wohnung passt und mit dem restlichen Dekor eine Einheit bildet. Oder Sie wählen eine, die sich abhebt.



AEE 1284 B

Innenansicht
Farbe innen - RAL 9007 FS
Innendrücker - GA 192 B



Option:
Edelstahl Applikation kann in RAL
Farbe pulverbeschichtet werden.

AEE 1284 B S

Schwarze Applikationen
bündig nur außen
Relief beidseitig

Zubehör
Glasmotiv MS 6599 +
Hausnummer HFG
Griff außen ZAE 211 B

Farbe RAL 9007 FS
Seitenteil ST 01 / WG / 400
Glasmotiv MS 6599/S +
Hausnummer HFG
Option: Fingerscan BT 670
Black Edition Paket

AEE 1284 S

Edelstahl Applikationen
bündig nur außen
Relief beidseitig

Zubehör
Glasmotiv MS 6191 +
Hausnummer HFG
Griff außen ZAE 709

Farbe 70 784 FS
Seitenteil ST 01 / WG / 400
Glasmotiv MS 6191/S
Option: Fingerscan BT 670
Höheres Sockelprofil

- STOßGRIFF AUBEN
SERIE 700
- EDELSTAHL MATT
- OPTION FINGERSCAN



S: 1500 / M: 1600

AEE 1070 S

Edelstahl Applikationen
bündig nur außen
Relief beidseitig

- Zubehör
- Glasmotiv MS 4477
 - Griff außen ZAE 707
- Farbe 80 077 FS
Türspion BT 19 E
Seitenteil ST 01 / WG / 400
Glasmotiv MS 4477/S +

- Option: Hausnummer HFG
Fingerscan BT 610
Höheres Sockelprofil



AEE 1070 B S

Schwarze Applikationen
bündig nur außen
Relief beidseitig

- Zubehör
- Glasmotiv MS 4477
 - Griff außen ZAE 211 B

- Farbe RAL 9007 FS
Seitenteil ST 01 / WG / 400
Glasmotiv MS 4477/S +
Hausnummer HFG
Option: Fingerscan BT 670
Black Edition Paket

EXKLUSIVE TÜREN

INNENANSICHT

Bei allen Exclusive Modellen können Sie die Innenfarbe der Tür wählen. Wählen Sie diejenige, die am besten zu Ihrer Wohnung passt und mit dem restlichen Dekor eine Einheit bildet. Oder Sie wählen eine, die sich abhebt.



AEE 1087

Innenansicht
Farbe innen - 70 784 FS
Innendrücker - ZIE 72



AEE 1087

Dekor bündig nur außen
Edelstahl Applikation bündig nur außen
Relief nur innen

Zubehör
Glasmotiv MS 6383
Griff außen ZAE 709

Farbe 80 077 FS
Paneel außen DD 416 - Split Eiche Dunkel
Dekor außen 80 077 FS
Seitenteil ST 01 / WG / 400
Glasmotiv MS 6383/S +
Hausnummer HFG
Option: Fingerscan BT 610

AEE 1076

Edelstahl Applikation
bündig nur außen
Relief beidseitig

Zubehör
Glasmotiv MS 6892
Griff außen ZAE 850

Farbe 80 077 FS
Seitenteil ST 01 / WG / 400
Glasmotiv MS 6892/S +
Hausnummer HFG
Option: Fingerscan BT 670

OHNE AUFPREIS
Mit oder ohne Reliefnuten
bei Modellen mit Holzdekor.

inoSmart
SMART DOOR SYSTEM

BT 670

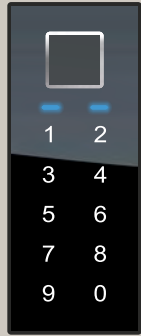

FINGERSCAN,
CODETASTER,
BLUETOOTH.



AAE 1046

Dekor bündig nur außen
Edelstahl Applikation
bündig nur außen
Relief nur innen

Zubehör
Glasmotiv MS 6200-WS (weiß/schwarz)
Griff außen ZAE 950

Farbe 80 077 FS
Dekor außen DD 416
Seitenteil ST 01 / WG / 400
Glasmotiv MS 6200/S +
Hausnummer HFG
Option: Fingerscan BT 670
Höheres Sockelprofil

AAE 1059

Dekor bündig nur außen
Edelstahl Applikation bündig
nur außen
Relief beidseitig

Zubehör
Glasmotiv MS 6652 +
Hausnummer HFG
Griff außen ZAE 850

Farbe RAL 9007 FS
Dekor außen RAL 9005 matt
Seitenteil ST 01 / WG / 400
Glasmotiv MS 6652/S

EXKLUSIVE TÜREN

ZAE 760 - Edelstahl matt



ROLLENTÜRBÄNDER IN PASSENDER TÜR-FARBE
Bei den 16 meistgehenden Haustürfarben sind jetzt serienmäßig und ohne Aufpreis automatisch auch die Rolllentürbänder in der gleichen Farbe, die für eine ansprechende Haustüroptik sorgen.



S: 1500 / M: 1600



280

240 240

S: 1600 / M: 1700



AAE 1222

Innenansicht
Farbe innen - 70 784 FS
Innendrücker - ZIE 71

AAE 1222

Dekor bündig nur außen
Edelstahl Applikationen
bündig beidseitig
Relief beidseitig

Zubehör
Glasmotiv MS 6936
Griff außen ZAE 760

Farbe 70 784 FS
Dekor außen RAL 9007 FS
Seitenteil ST 01 / WG / 400
Glasmotiv MS 6936/S +
Hausnummer HFG
Option: Fingerscan BT 670

AEE 1228 S

Edelstahl Applikationen bündig
nur außen
Relief beidseitig

Zubehör
Glasmotiv MS 6937
Griff außen ZAE 711

Farbe 80 077 FS
Seitenteil ST 01 / WG / 400
Glasmotiv MS 6937/S +
Hausnummer HFG
Option: Fingerscan BT 610
Höheres Sockelprofil

- STOßGRIFF AUßEN
SERIE 700
- EDELSTAHL MATT
- OPTION FINGERSCAN



AEE 1118

Edelstahl Ornamentrahmen
bündig nur außen
Relief beidseitig

Zubehör
Glasmotiv MS 6100
Griff außen ZAE 950
Wetterschenkel E-200

Farbe 70 784 FS
Seitenteil ST 01 / WG / 400
Glasmotiv MS 6100/S +
Hausnummer HFG
Option: Fingerscan BT 670
Höheres Sockelprofil



AEE 1169 S

Edelstahl Ornamentrahmen
bündig nur außen
Relief beidseitig

Zubehör
Glasmotiv MS 6194
Griff außen ZAE 709

Farbe 80 077 FS
Seitenteil ST 01 / WG / 400
Glasmotiv MS 6194/S+
Hausnummer HFG
Option: Fingerscan BT 610
Höheres Sockelprofil

EXKLUSIVE TÜREN

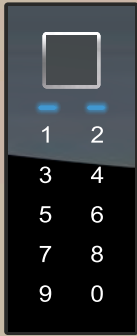

BT 660

FINGERSCAN,
CODETASTER,
BLUETOOTH
UND
LED BELEUCHTUNG



AEE 1181

Innenansicht
Farbe innen - RAL 7039 FS
Innendrücker - ZIE 71



AEE 1181 S

Edelstahl Ornamentrahmen
bündig nur außen
Relief beidseitig

Zubehör
Glasmotiv MS 6589 +
Hausnummer HFG
Griff außen ZAE 511

Farbe RAL 7039 FS
Seitenteil ST 01 / WG / 400
Glasmotiv MS 6589/S
Option: Fingerscan BT 670



AEE 1160 S

Edelstahl Ornamentrahmen
bündig nur außen
Relief beidseitig

Zubehör
Glasmotiv MS 6298 +
Hausnummer HFG
Griff außen ZAE 714

Farbe 80 077 FS
Seitenteil ST 01 / WG / 400
Glasmotiv MS 6298/S
Option: Fingerscan BT 610
Höheres Sockelprofil

artSERIE

Sondermodelle

Die **Serie art** ist etwas Besonderes. Die **Serie art** ist eine Kombination mehrerer ausdrucksvoller Materialien, wie Aluminium, Edelstahl, ESG Glas und zeichnet sich mit seiner ausdrucksvollen Linie aus. Für Menschen mit einem außerordentlichen Stil und einem besonderen Geschmack. Die Modelle passen sich weitgehend den Dimensionen an und erhalten ihr wesentliches Aussehen auch bei extremen Abweichungen vom Normalwert. Die Betonung der Designerserie liegt in der Qualität der Endbearbeitung, in der Qualität der eingearbeiteten Materialien und in der technischen Perfektion. Eine strenge Kontrolle durch den gesamten technischen Herstellungsprozess und die Endkontrolle von **EXCLUSIVE - Türen**, garantieren bei minimaler Wartung, eine sehr lange Nützlichkeitsdauer. Allen Modellen der **Serie art** können Sie zusätzlich Ihre individuelle Designernote verleihen, indem Sie durch eine kleine oder größere Modifikation Ihr vollkommenes Unikat Modell von **EXCLUSIVE - Türen** schaffen.

AAE 1072 BH S

Glas ESG außen mit Siebdruck

Zubehör

Glasmotiv MS 6805 +
Hausnummer HFG

Griff außen ZAE 217 B

Farbe RAL 9005 matt

Paneel außen DD 424

Seitenteil ST 01 / WG / 400

Glasmotiv MS 6805/S

Option: Profilkonstruktion AT 110 P

Fingerscan BT 670

Black Edition Paket

GLASMOTIV

oben Klarglasfeld,
Hausnummer Folie.
Option: Alle Felder
satinert ohne Aufpreis.



NEUE ALUMINIUM STOßGRIFFE AUßEN SERIE 200

In allen Inotherm Farben
Option: Mit Inosmart und punkt
LED Beleuchtung
Option: Mit durchgehender
LED Beleuchtung

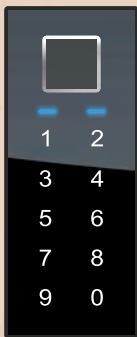

BT 670

FINGERSCAN,
CODETASTER,
BLUETOOTH



AAE 1075

Innenansicht
Farbe innen - 70 784 FS
Innendrücker - ZIE 71

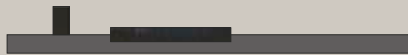

240 280



AAE 1075 S

Glas ESG außen mit Siebdruck
Relief beidseitig

Zubehör
Glasmotiv MS 6846
Griff außen ZAE 709

Farbe 70 784 FS
Seitenteil ST 01 / WG / 400
Glasmotiv MS 6846/S +
Hausnummer HFG
Profilkonstruktion AT 110 P
Option: Fingerscan BT 670

EXKLUSIVE TÜREN

ESG GLAS

auf 4 mm ALU Platte

Bei Modellen mit ESG Glas ist nur
Rahmenprofil AT 110 P möglich
und im Preis inbegriffen.

300



AAE 1072 B S

Glas ESG außen mit Siebdruck
Relief beidseitig

Zubehör
Glasmotiv MS 6805+
Hausnummer HFG
Griff außen ZAE 214 B

Farbe RAL 9007 FS
Seitenteil ST 01 / WG / 400
Glasmotiv MS 6805/S
Profilkonstruktion AT 110 P
Option: Fingerscan BT 670
Black Edition Paket

inoSmart
SMART DOOR SYSTEM

BT 610

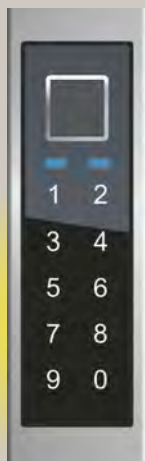

FINGERSCAN,
CODETASTER,
BLUETOOTH
UND
LED BELEUCHTUNG

AAE 1172

Glas ESG außen mit
Siebdruck
Relief beidseitig

Zubehör
Glasmotiv MS 6484
Griff außen ZAE 715

Farbe 70 784 FS
Türspion BT 19 E
Seitenteil ST 01 / WG / 400
Glasmotiv MS 6484/S +
Hausnummer HFG
Profilkonstruktion AT 110 P
Option: Fingerscan BT 610
Höheres Sockelprofil

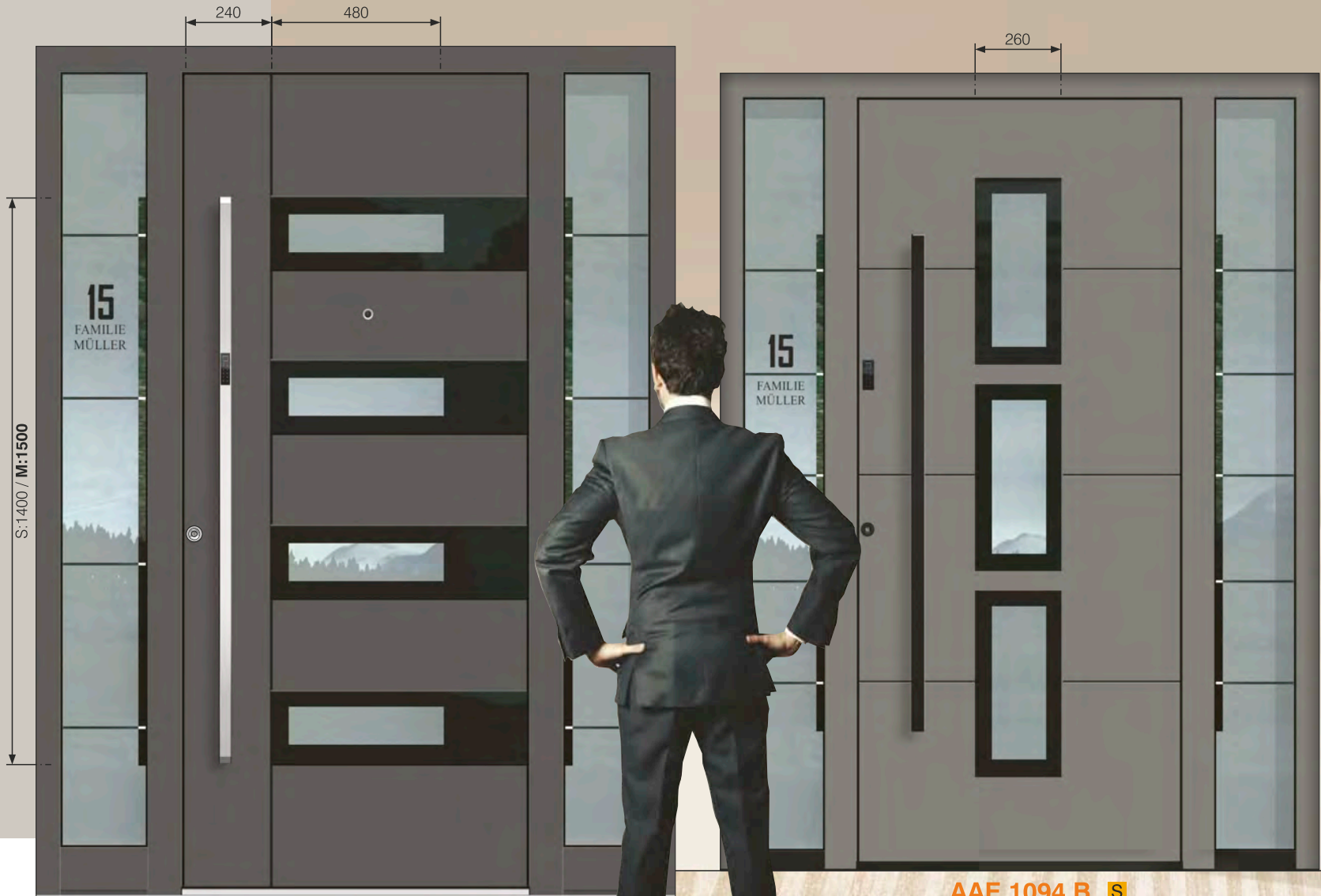

AAE 1094 B S

Glas ESG außen mit Siebdruck
Relief beidseitig

Zubehör
Glasmotiv MS 6196
Griff außen ZAE 214 B

Farbe RAL 9007 FS
Seitenteil ST 01 / WG / 400
Glasmotiv MS 6196/S +
Hausnummer HFG
Profilkonstruktion AT 110 P
Option: Fingerscan BT 670
Black Edition Paket

EXKLUSIVE TÜREN

ESG GLAS

auf 4 mm ALU Platte

Bei Modellen mit ESG Glas ist nur
Rahmenprofil AT 110 P möglich
und im Preis inbegriffen.

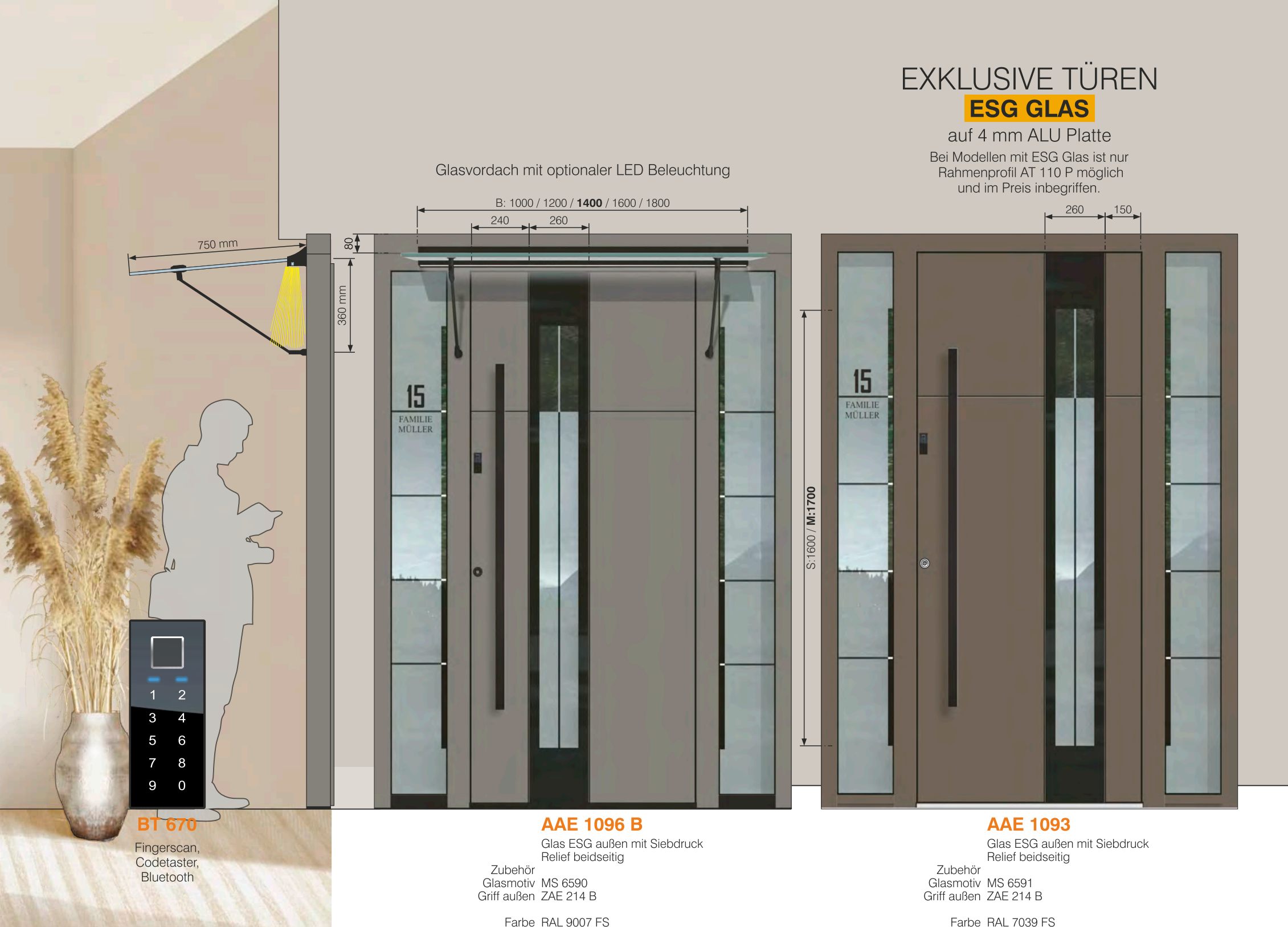

BT 670

Fingerscan,
Codetaster,
Bluetooth

AAE 1096 B

Glas ESG außen mit Siebdruck
Relief beidseitig

Zubehör
Glasmotiv MS 6590
Griff außen ZAE 214 B

Farbe RAL 9007 FS
Seitenteil ST 01 / WG / 400
Glasmotiv MS 6590/S +
Hausnummer HFG
Profilkonstruktion AT 110 P
Option: Fingerscan BT 670
Black Edition Paket

AAE 1093

Glas ESG außen mit Siebdruck
Relief beidseitig

Zubehör
Glasmotiv MS 6591
Griff außen ZAE 214 B

Farbe RAL 7039 FS
Seitenteil ST 01 / WG / 400
Glasmotiv MS 6591/S +
Hausnummer HFG
Profilkonstruktion AT 110 P
Option: Fingerscan BT 670

- ALU STOßGRIFF
SERIE 200
- RAL 9007 FS



S:1600 / M:1700

240 110 35

AAE 1131 B

6 mm ALU Platte mit
betontem Relief und
schwarzen Applikationen
ESG Glas
Relief nur innen

Zubehör
Glasmotiv MS 6592 +
Hausnummer HF (schwarz)
Griff außen ZAE 214 TF

Farbe RAL 9007 FS
Seitenteil ST 01 / WG / 400
Glasmotiv MS 6592/S
Option: Profilkonstruktion AT 110 P
Fingerscan BT 660
Black Edition Paket

GLEICHE EBENE und BETONTES RELIEF

ESG 6mm ALU 6mm

86 140 86

15
FAMILIE
MÜLLER

AAE 1132 B

6 mm ALU Platte mit
betontem Relief und
schwarzen Applikationen
ESG Glas

Zubehör
Glasmotiv MS 6594
Griff außen ZAE 6191 TF

Farbe RAL 9007 FS
Seitenteil ST 01 / WG / 400
Glasmotiv MS 6594/S +
Hausnummer HFG
Option: Profilkonstruktion AT 110 P
Fingerscan BT 660
Black Edition Paket

EXKLUSIVE TÜREN

ESG GLAS

mit 6 mm ALU Platte

Bei Modellen mit ESG Glas ist nur Rahmenprofil AT 110 P möglich und im Preis inbegriffen.



BT 670

Fingerscan,
Codetaster,
Bluetooth

AAE 1133 B

6 mm ALU Platte mit
betontem Relief und
schwarzen Applikationen
ESG Glas

Zubehör
Glasmotiv MS 6595 +
Hausnummer HFG
Griff außen ZAE 214 B

Farbe RAL 9007 FS
Türspion BT 19 EB
Türklopfer BT 107 B
Seitenteil ST 01 / WG / 400
Glasmotiv MS 6595/S
Option: Fingerscan BT 660
Black Edition Paket



AAE 1625 B

6 mm ALU Platte
ESG Glas

Zubehör
Glasmotiv MS 6897 +
Hausnummer HFG
Griff außen GM 516 ST

Farbe RAL 9007 FS
Seitenteil ST 01 / WG / 400
Glasmotiv MS 6897/S
Option: Profilkonstruktion AT 110 P
Fingerscan BT 660
Black Edition Paket

inoSmart
SMART DOOR SYSTEM

BT 670

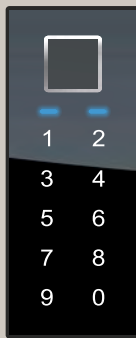

FINGERSCAN,
CODETASTER,
BLUETOOTH

AAE 1229 B

6 mm ALU Platte mit
betontem Relief und
schwarzen Applikationen
Glas ESG mit Siebdruck

Zubehör
Glasmotiv MS 6938
Griff außen ZAE 511

Farbe RAL 9007 FS
Seitenteil ST 01 / WG / 400
Glasmotiv MS 6938/S +

Option: Profilkonstruktion AT 110 P
Fingerscan BT 610
Black Edition Paket



AAE 1158

6 mm Glas ESG außen mit
Siebdruck und Rillenschliff
Relief nur innen

Zubehör
Griff außen GM 516 ST

Farbe RAL 9007 FS
Paneel außen Glas ESG (schwarz)
Profilkonstruktion AT 110 P

Option: Fingerscan BT 660
SF 1703 - Stehflügel mit
ESG Glas außen



EXKLUSIVE TÜREN

ESG GLAS

Bei Modellen mit ESG Glas ist nur
Rahmenprofil AT 110 P möglich
und im Preis inbegriffen.

Glasvordach mit optionaler LED Beleuchtung

B: 1000 / 1200 / **1400** / 1600 / 1800

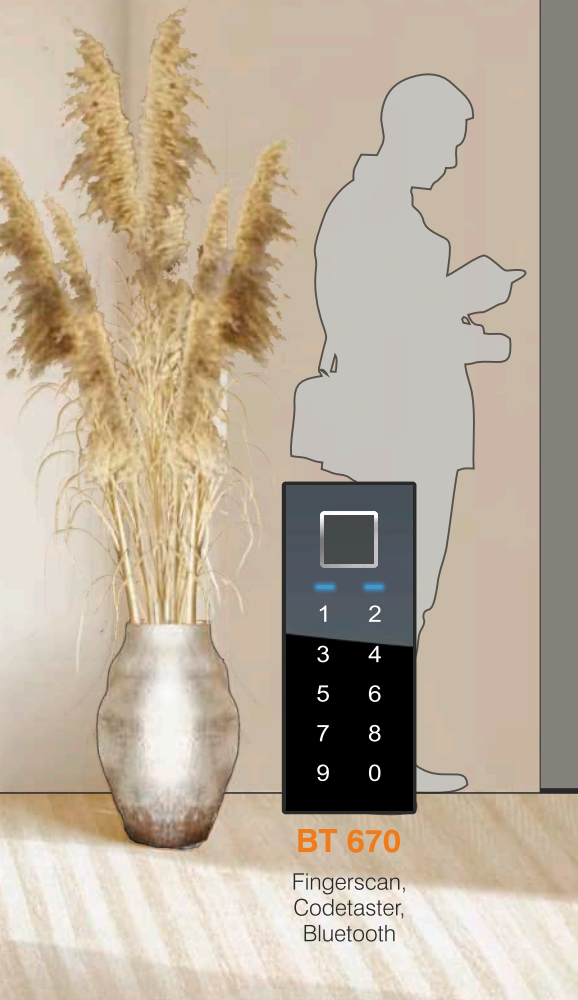
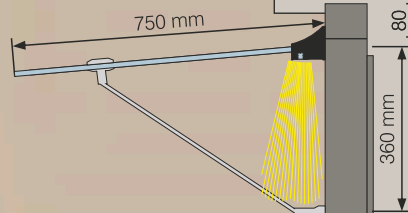

BT 670

Fingerscan,
Codetaster,
Bluetooth

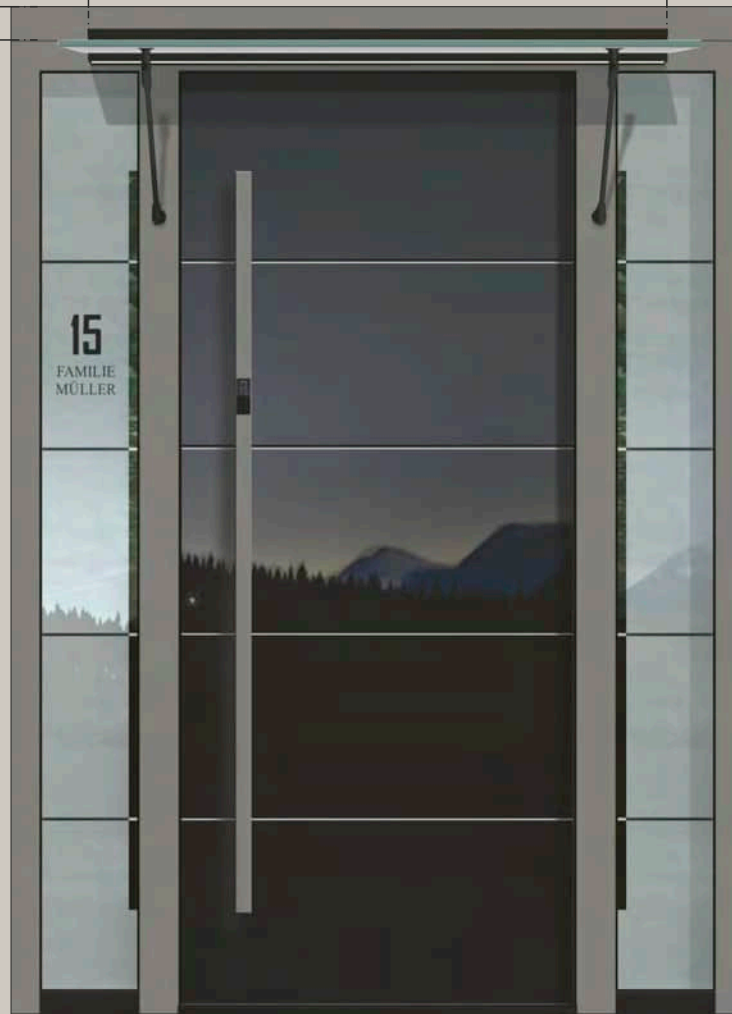

AAE 1186

Glas ESG außen mit
Siebdruck und Rillenschliff
Relief nur innen

Zubehör
Griff außen ZAE 216 TF

Farbe RAL 9007 FS
Paneel außen Glas ESG (schwarz)
Seitenteil ST 01 / WG / 400
Glasmotiv MS 6871/S +
Hausnummer HFG
Profilkonstruktion AT 110 P
Option: Fingerscan BT 660
Black Edition Paket

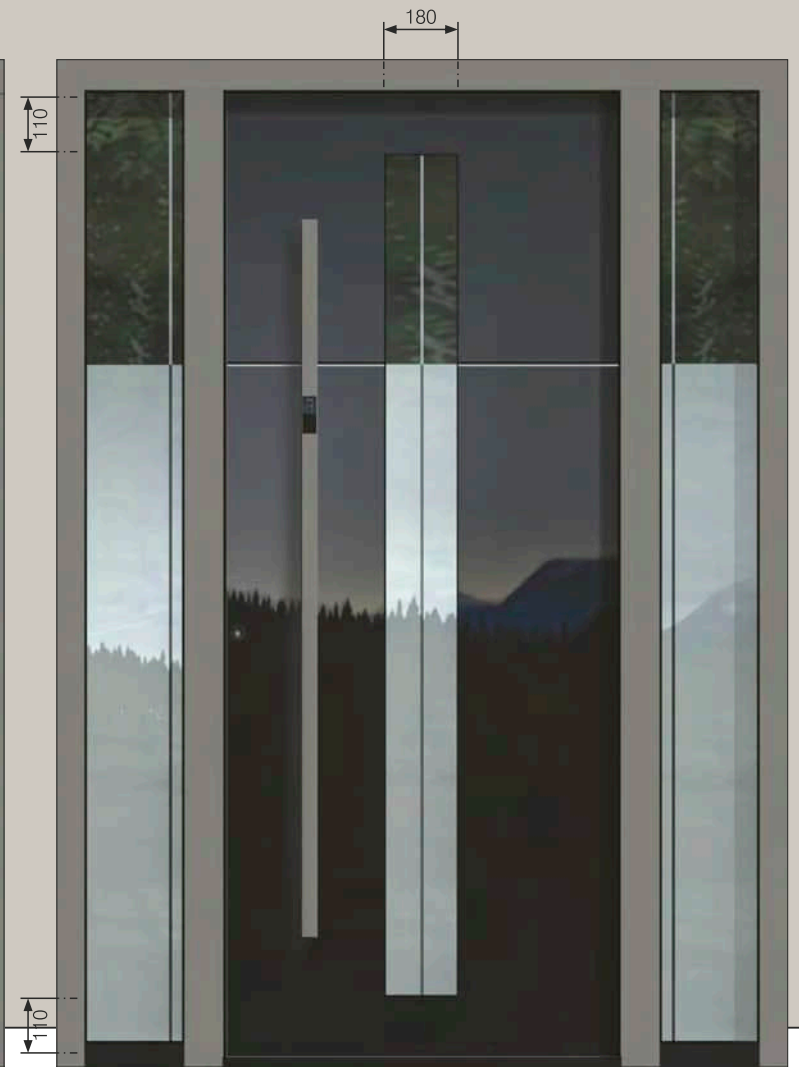

AAE 1231

Glas ESG außen mit
Siebdruck und Rillenschliff
Relief nur innen

Zubehör
Glasmotiv MS 6939
Griff außen ZAE 216 TF

Farbe RAL 9007 FS
Paneel außen Glas ESG (schwarz)
Seitenteil ST 01 / WG / 400
Glasmotiv MS 6939/S
Profilkonstruktion AT 110 P
Option: Fingerscan BT 660
Black Edition Paket

**BELEUCHTEN SIE
IHREN
EINGANGSBEREICH**

Bei unsere Haustür kann optional auch eine integrierte LED-Beleuchtung enthalten, die Ihren Eingang elegant beleuchtet. Sie können die Lichtintensität und Betriebszeit ganz einfach über die Inosmart-App auf Ihrem Smartphone einstellen.



AAE 1707 B

Glas ESG außen mit Siebdruck
Lamellen 3D außen

Zubehör
Griff außen ZAE 216 TF

Farbe RAL 9007 FS
 Paneel außen RAL 9005 matt
 Dekor außen Glas ESG (schwarz)
 Lamellen außen RAL 9007 FS
 Nur mit Profilkonstruktion AT 110 P
 Option: Fingerscan BT 660
 Black Edition Paket
 SF 1702 - Stehflügel mit
 ESG Glas außen



SF 1702 - Stehflügel

DESIGN 01

Lamellen 57 mm /
Spalte 13 mm



DESIGN 02

Lamellen 78 / 47 / 30 mm
Spalte 13 mm

AAE 1728 B

Glas ESG außen mit Siebdruck
Lamellen 3D außen

Zubehör
Glasmotiv MS 6940
Griff außen ZAE 6191 TF

Farbe RAL 9007 FS
 Paneel außen RAL 9005 matt
 Dekor außen Glas ESG (schwarz)
 Lamellen außen RAL 9007 FS
 Seitenteil ST 01 / WG / 400
 Glasmotiv MS 6940/S +
 Hausnummer HFG
 Nur mit Profilkonstruktion AT 110 P
 Option: Fingerscan BT 660
 Black Edition Paket

EXKLUSIVE TÜREN

ESG DECOR

mit 3D ALU Lamellen außen

DESIGN 02

Lamellen 78 / 47 / 30 mm
Spalte 12 mm

AAE 1729 B

Glas ESG außen mit
Siebdruck
Lamellen 3D außen

Zubehör
Glasmotiv MS 6941 +
Hausnummer HF (schwarz)
Griff außen ZAE 214 TF

Farbe RAL 9007 FS
Paneel außen RAL 9005 matt
Dekor außen Glas ESG (schwarz)
Lamellen außen HD 211 - Bergkiefer
Seitenteil ST 01 / WG / 400
Glasmotiv MS 6941/S
Nur mit Profilkonstruktion
AT 110 P
Option: Fingerscan BT 660
Black Edition Paket

OPTION:

DESIGN 01

Lamellen 57 mm /
Spalte 12 mm

DESIGN 01

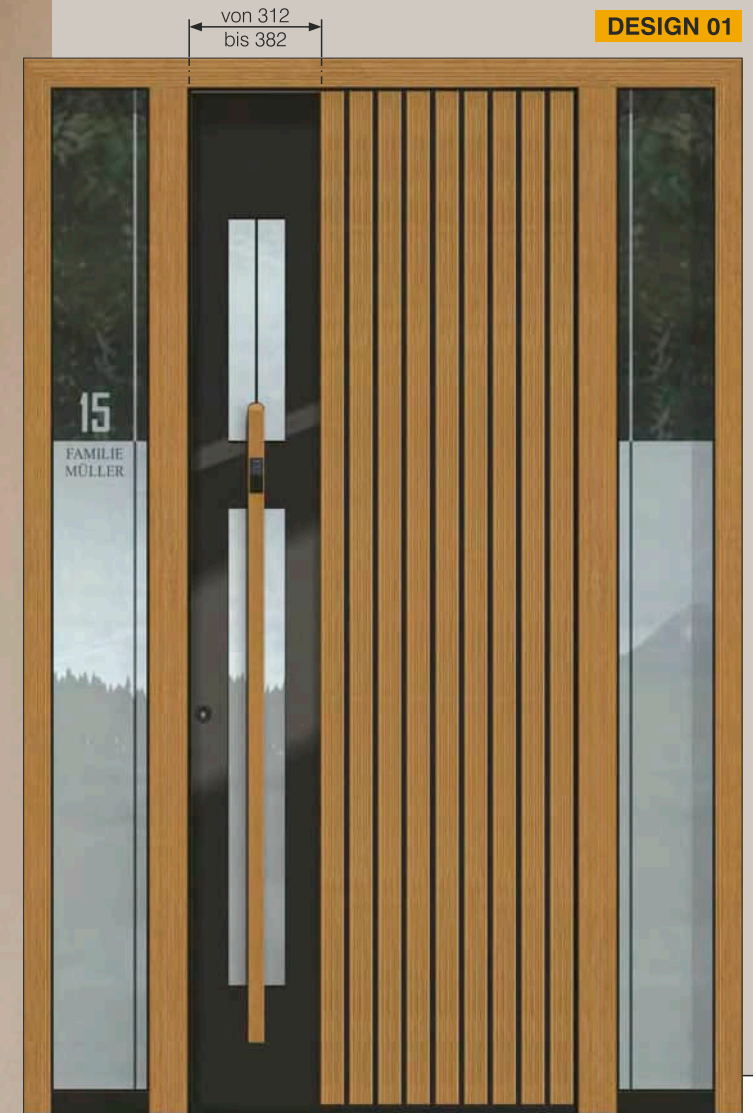

AAE 1737

Glas ESG außen mit
Siebdruck
Lamellen 3D außen

Zubehör
Glasmotiv MS 6942
Griff außen ZAE 6191 R TF

Farbe HD 211 - Bergkiefer
Paneel außen RAL 9005 matt
Dekor außen Glas ESG (schwarz)
Lamellen außen HD 211 - Bergkiefer
Seitenteil ST 01 / WG / 400
Glasmotiv MS 6942/S + Hausnummer HFG
Nur mit Profilkonstruktion AT 110 P
Option: Fingerscan BT 660
Black Edition Paket

ALU 6mm

3D massive Einlage



AAE 1810 B

3D massive Einlage mit schwarzen Applikationen, schwarze ALU Platte 6 mm Applikationen bündig nur außen Relief nur innen

Zubehör MS 6943
Griff außen ZAE 214 B

Farbe RAL 9007 FS
Massive Einlage RAL 9007 FS
Seitenteil ST 01 / WG / 400
Glasmotiv MS 6943/S
Option: Fingerscan BT 670
Black Edition Paket

6 mm ALU Platte mit betonem Relief

160



6 mm ALU Platte mit betonem Relief

80



AAE 1811 B

3D massive Einlage mit schwarzen Applikationen, schwarze ALU Platte 6 mm Applikationen bündig nur außen

Zubehör MS 6943
Griff außen ZAE 214 B

Farbe RAL 9007 FS
Massive Einlage RAL 9007 FS
Seitenteil ST 01 / WG / 400
Glasmotiv MS 6943/S + Hausnummer HFG
Option: Fingerscan BT 670
Black Edition Paket



EXKLUSIVE TÜREN

ALU DECOR

mit 3D ALU Lamellen außen

DESIGN 01

Lamellen 57 mm / Spalte 12 mm



inoSmart
SMART DOOR SYSTEM

BT 670

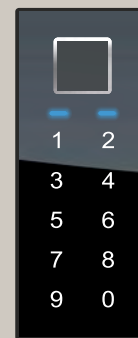

FINGERSCAN,
CODETASTER,
BLUETOOTH

Sicherungskasten



AAE 1820 B

3D massive Einlage (73 223 FS)
mit schwarzen Applikationen
Applikationen bündig nur außen
Relief nur innen

Zubehör
Glasmotiv MS 6943
Griff außen ZAE 6191 B

Farbe 73 223 FS
Paneel außen RAL 9005 FS
Dekor / Lamellen außen 73 223 FS
Seitenteil RAL 9007 FS
Glasmotiv ST 01 / WG / 400
MS 6943/S + Hausnummer HFG
Option: Nur mit Profilkonstruktion AT 110 P
Fingerscan BT 660
Black Edition Paket

von 220 bis 280 160



AAE 1821 B

3D massive Einlage (RAL 9007 FS)
mit schwarzen Applikationen
Applikationen bündig nur außen
Relief nur innen

Zubehör
Glasmotiv MS 6943
Griff außen ZAE 214 B

Farbe RAL 9007 FS
Paneel außen RAL 9005 FS
Dekor / Lamellen außen RAL 9007 matt
Seitenteil RAL 9007 FS
Glasmotiv ST 01 / WG / 400
MS 6943/S + Hausnummer HFG
Option: Nur mit Profilkonstruktion AT 110 P
Fingerscan BT 670
Black Edition Paket

DESIGN 03

Lamellen 78 mm / 47 mm /
30 mm / Spalte 13 mm

NEUE ALU STOßGRIFFE
AUßEN SERIE 200

In allen Inotherm Farben
Option: Mit Inosmart und einzelner
LED Beleuchtung
Option: Mit durchgehender
LED Beleuchtung



AAE 1708 B

Dekor nur außen
Lamellen 3D nur außen

Zubehör
Griff außen ZAE 216 B

Farbe HD 211 - Bergkiefer
Paneel außen RAL 9005 matt
Dekor außen HD 211 - Bergkiefer
Lamellen außen HD 211 - Bergkiefer
Seitenteil ST 01 / WG / 400
Glasmotiv MS 6875/S +
Hausnummer HFG
Nur mit Profilkonstruktion AT 110 P
Option: Fingerscan BT 670
Black Edition Paket



AAE 1708 B

Dekor nur außen
Lamellen 3D nur außen

Zubehör
Griff außen ZAE 214 B

Farbe RAL 9007 FS
Paneel außen RAL 9005 matt
Dekor außen RAL 9005 matt
Lamellen außen RAL 9007 FS
Seitenteil ST 01 / WG / 400
Glasmotiv MS 6875/S +
Hausnummer HF
Nur mit Profilkonstruktion AT 110 P
Option: Fingerscan BT 660
Black Edition Paket

EXKLUSIVE TÜREN

3D FORM

mit ALU Lamellen außen

EIN ANBLICK, DER DEN
TAG VERSCHÖNERT

JETZ NEU - OPTIONAL!
INNENSPIEGEL MIT
FACETTENSCHLIFF



AAE 1708 B

Innenansicht
Farbe innen - HD 211
Spiegel - SK 160
Innendrücker - ZIE 72

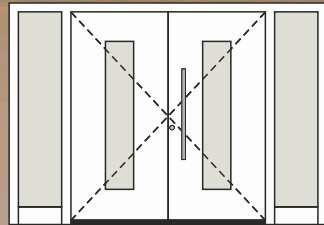

■ Typ 51

AAE 1734 B

Dekor 3D nur außen
Lamellen 3D nur außen

Zubehör
Griff außen GM 517 ST

Farbe RAL 9007 FS
Paneel außen RAL 9005 matt
Dekor außen RAL 9007 FS
Lamellen außen RAL 9007 FS
Seitenteil ST 01 / WG / 400
Glasmotiv MS 6945/S +
Hausnummer HFG
Nur mit Profilkonstruktion
AT 110 P
Option: Fingerscan BT 660
Black Edition Paket



DESIGN 02

Lamellen 78 / 47 / 30 mm
Spalte 12 mm

DESIGN 01

Lamellen 57 mm /
Spalte 13 mm

von 300
bis 360



DESIGN 02

Lamellen 78 / 47 / 30 mm
Spalte 13 mm



EIN ANBLICK, DER DEN
TAG VERSCHÖNERT

JETZ NEU - OPTIONAL!
INNENSPIEGEL



AAE 1709 B

Dekor 3D nur außen
Lamellen 3D nur außen

Zubehör
Griff außen GM 516 ST

Farbe HD 211 - Bergkiefer
Panel außen RAL 9005 matt
Dekor außen HD 211 - Bergkiefer
Lamellen außen HD 211 - Bergkiefer
Seitenteil ST 01 / WG / 400
Glasmotiv MS 6876/S +
Hausnummer HFG
Nur mit Profilkonstruktion AT 110 P
Option: Fingerscan BT 660
Black Edition Paket

INOTHERM
GEBRAUCHS-
MUSTERSCHUTZ

MULDE
INOTHERM Original Design

AAE 1735 B

Dekor 3D nur außen
Lamellen 3D nur außen

Zubehör
Griff außen GM 516 ST

Farbe RAL 9007 FS
Panel außen RAL 9005 matt
Dekor außen RAL 9007 FS
Lamellen außen RAL 9007 FS
Seitenteil ST 01 / WG / 400
Glasmotiv MS 6876/S +
Hausnummer HFG
Nur mit Profilkonstruktion AT 110 P
Option: Fingerscan BT 660
Black Edition Paket

EXKLUSIVE TÜREN

ALU DECOR

mit 3D ALU
Lamellen außen

DESIGN 01



Beispiel:
Zweifamilienhaus Eingang

Design
Beleuchtung

BRIEFKASTEN



BK 20 E
BRIEFKASTEN
EDELSTAHL



Alle anderen Kombinationen aus
Programm RENZ nach Anfrage.

Breites Sortiment an RENZ
Briefkastenanlagen.
In der Tür integriert
oder auch freistehend ausführbar.

AAE 1709 B

Dekor 3D nur außen
Lamellen 3D nur außen

Zubehör
Griff außen GM 518 ST

Farbe RAL 9007 FS
Paneel außen RAL 9005 matt
Dekor außen RAL 9007 FS
Leisten außen RAL 9007 FS
Seitenteil ST 01 / WG / 400
Glasmotiv MS 6876/S +
Hausnummer HFG
Nur mit Profilkonstruktion
AT 110 P

Option: Fingerscan BT 660
Black Edition Paket

DESIGN 01

100
Lamellen 57 mm / Spalte 13 mm

von 220
bis 280 160

- ALU STOßGRIFF
SERIE 200
- RAL 9007 FS

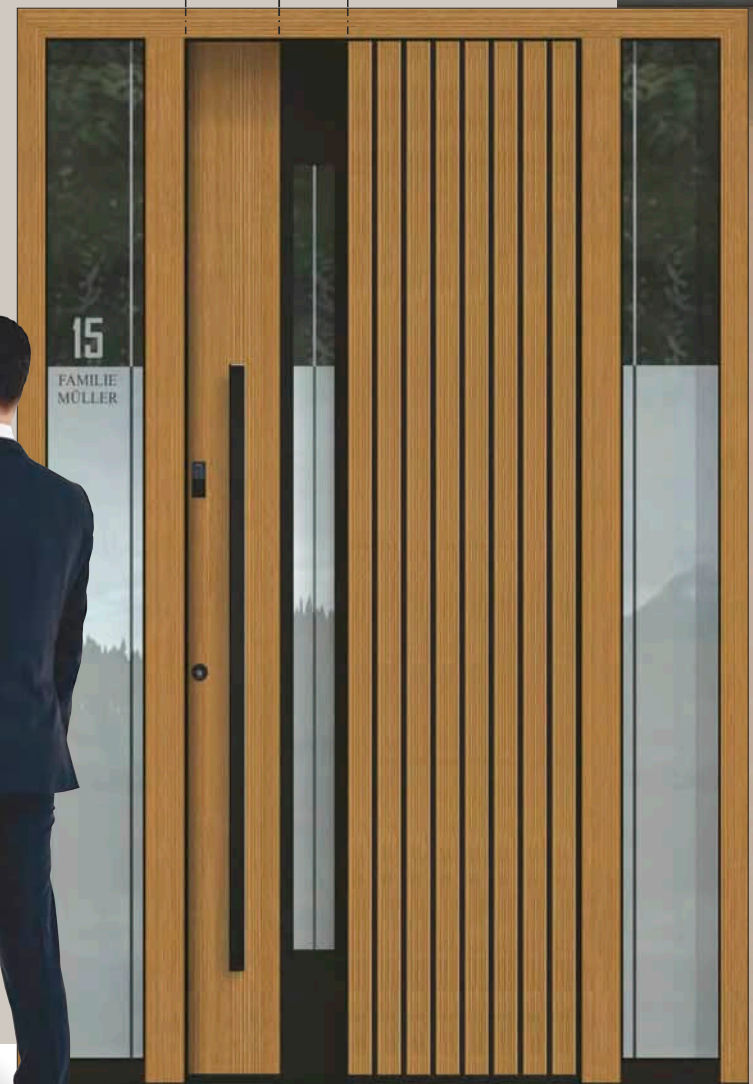

AAE 1714 B

Dekor bündig nur außen
Lamellen 3D nur außen
Relief nur innen

- Zubehör
- Glasmotiv MS 6946
- Griff außen ZAE 214 B

- Farbe RAL 9007 FS
- Paneel außen RAL 9005 matt
- Dekor außen RAL 9007 FS
- Lamellen außen RAL 9007 FS
- Seitenteil ST 01 / WG / 400
- Glasmotiv MS 6946/S +
Hausnummer HFG
Nur mit Profilkonstruktion AT 110 P
- Option: Fingerscan BT 670
Black Edition Paket

AAE 1714 B

Dekor bündig nur außen
Leisten 3D nur außen
Relief nur innen

- Zubehör
- Glasmotiv MS 6946
- Griff außen ZAE 215 B

- Farbe HD 211
- Paneel außen RAL 9005 matt
- Dekor außen HD 211
- Lamellen außen HD 211
- Seitenteil ST 01 / WG / 400
- Glasmotiv MS 6946/S + Hausnummer HFG
Nur mit Profilkonstruktion AT 110 P
- Option: Fingerscan BT 670
Black Edition Paket

EXKLUSIVE TÜREN

ALU DECOR

mit 3D ALU Lamellen außen

DESIGN 04

Lamellen 47 / 57mm /
Spalte 13 mm

AAE 1727 B

Dekor bündig nur außen
Lamellen 3D nur außen
Relief nur innen

Zubehör
Glasmotiv MS 6947
Griff außen ZAE 214 B

Farbe RAL 9007 FS
Paneel außen RAL 9005 matt
Dekor außen RAL 9007 FS
Lamellen außen RAL 9007 FS
Seitenteil ST 01 / WG / 400
Glasmotiv MS 6947/S +
Hausnummer HFG
Nur mit Profilkonstruktion
AT 110 P
Option: Fingerscan BT 670
Black Edition Paket

von 220
bis 280

100

S: 1600 / L: 1800

DESIGN 07

von 220
bis 280

100

AAE 1731 B

Dekor bündig nur außen
Lamellen 3D nur außen
Relief nur innen

Zubehör
Glasmotiv MS 6947
Griff außen ZAE 214 B

Farbe 73 223 FS
Paneel außen RAL 9005 matt
Lamellen außen 73 223 FS
Seitenteil ST 01 / WG / 400
Glasmotiv MS 6947/S +
Hausnummer HFG
Nur mit Profilkonstruktion
AT 110 P
Option: Fingerscan BT 670
Black Edition Paket

Dynamische HÖHE bis 2950mm

BELEUCHTEN SIE IHREN EINGANGSBEREICH

Bei unserer Haustür kann optional auch eine integrierte LED-Beleuchtung enthalten, die Ihren Eingang elegant beleuchtet. Sie können die Lichtintensität und Betriebszeit ganz einfach über die Inosmart-App auf Ihrem Smartphone einstellen.



AAE 1733 B

Dekor nur außen
Lamellen 3D nur außen

Zubehör
Griff außen ZAE 214 TF

Farbe 68 / 90512
Paneel außen RAL 9005 matt
Lamellen außen 68 / 90512
Seitenteil ST 01 / WG / 400
Glasmotiv MS 6944/S +

Hausnummer HF
Nur mit Profilkonstruktion
AT 110 P

Option: Fingerscan BT 660

ST 50

AAE 1733 B

ST 01

DESIGN 05

Lamellen 62 mm / Spalte 12 mm

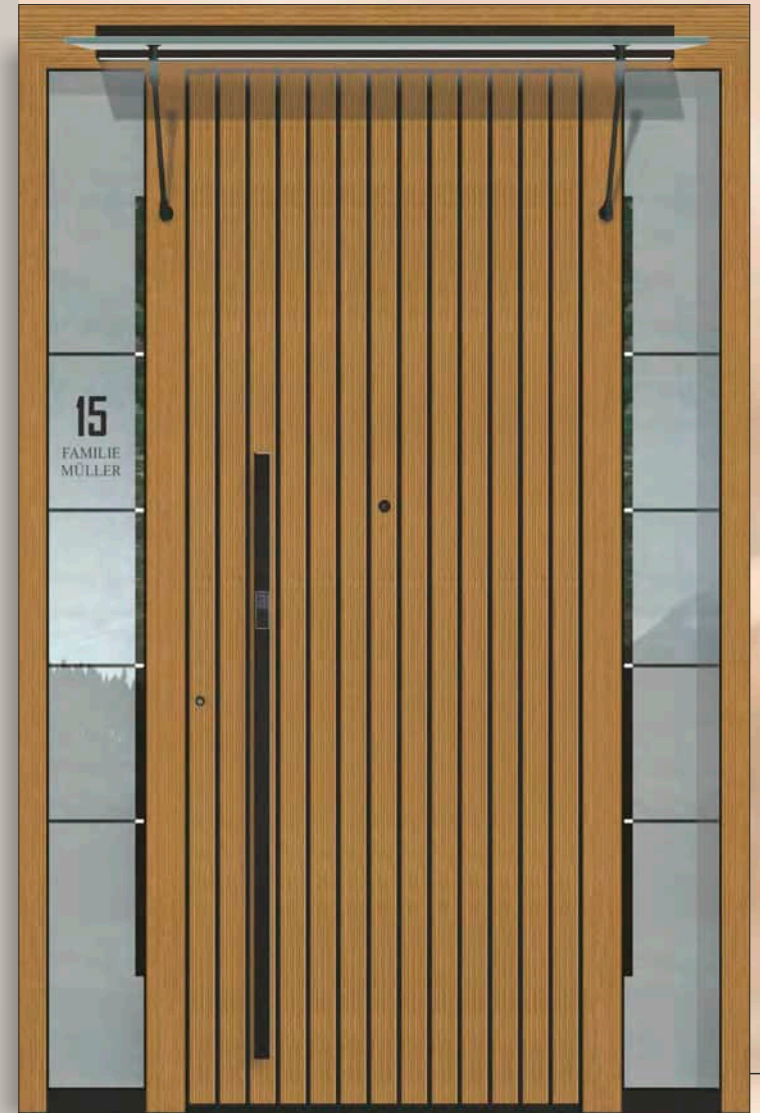

AAE 1733 B

Dekor nur außen
Lamellen 3D nur außen

Zubehör
Griff außen ZAE 214 B

Farbe HD 211
Paneel außen RAL 9005 matt
Lamellen außen HD 211
Türspion BT 19 E B
Seitenteil ST 01 / WG / 400
Glasmotiv MS 6976/S +
Hausnummer HF
Nur mit Profilkonstruktion AT 110 P
Option: Fingerscan BT 660
Glasmotiv

EXKLUSIVE TÜREN

3D FORM

mit ALU Lamellen außen

DESIGN 06

Lamellen 62 mm / 47 mm /
Spalte 12 mm

FARBKOMBINATIONEN:

RAL 7039 FS

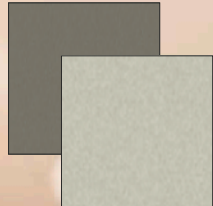

RAL 7044 FS

80 077 FS

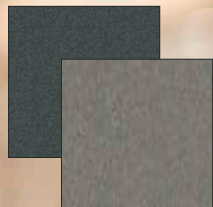

RAL 9007 FS

RAL 73 223 FS

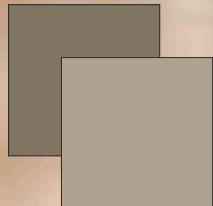

68 / 90512



S: 1600 / L: 1800



inoSmart
SMART DOOR SYSTEM

BT 670

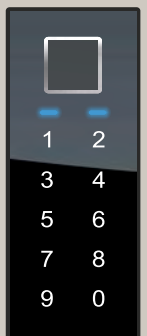

FINGERSCAN,
CODETASTER,
BLUETOOTH.

AAE 1732 B

Dekor bündig nur außen
Lamellen 3D nur außen
Relief nur innen

Zubehör
Glasmotiv MS 6948
Griff außen ZAE 214 B

Farbe RAL 9007 FS
Paneel außen RAL 9005 matt
Lamellen außen RAL 9007 FS
Seitenteil ST 01 / WG / 400
Glasmotiv MS 6948/S +
Hausnummer HFG
Nur mit Profilkonstruktion AT 110 P
Option: Fingerscan BT 660
Black Edition Paket
Briefkasten Renz

AAE 1732 B

Dekor bündig nur außen
Lamellen 3D nur außen
Relief nur innen

Zubehör
Glasmotiv MS 6948
Griff außen ZAE 214 TF

Farbe 73 223 FS
Paneel außen 80 077 FS
Lamellen außen 73 223 FS
Seitenteil ST 01 / WG / 400
Glasmotiv MS 6948/S +
Hausnummer HFG
Nur mit Profilkonstruktion AT 110 P
Option: Fingerscan BT 660
Black Edition Paket



AAE 1840 B

Mini Lamellen 3D nur außen
Relief nur innen

Zubehör
Glasmotiv MS 6949
Griff außen ZAE 211 B

Farbe RAL 9007 FS
Dekor außen RAL 9005 matt
Lamellen außen RAL 9007 FS
Seitenteil ST 01 / WG / 400
Glasmotiv MS 6949/S +
Hausnummer HF
Nur mit Profilkonstruktion AT 110 P
Option: Fingerscan BT 670
Black Edition Paket



DESIGN 08

Lamellen 4 / Spalte 44mm

AAE 1841 B

Mini Lamellen 3D nur außen
3D Massive Einlage
Schwarze Applikationen
bündig nur außen
Relief nur innen

Zubehör
Glasmotiv MS 6950
Griff außen ZAE 214 B

Farbe RAL 9007 FS
Massiveeinlage RAL 9007 FS
Lamellen außen RAL 9007 FS
Seitenteil ST 01 / WG / 400
Glasmotiv MS 6950/S +
Hausnummer HF
Nur mit Profilkonstruktion
AT 110 P

Option: Fingerscan BT 670
Black Edition Paket

MULDE
INOTHERM Original Design

DESIGN 09

Lamellen 4 / Spalte 44 mm

von 300
bis 360

EXKLUSIVE TÜREN

ALU DECOR

mit 3D ALU MINI Lamellen außen

DESIGN 08

von 240
bis 300

NEU!

NIEDRIGES SOCKELPROFIL IM SEITENTEIL

Ein niedriges Sockelprofil mag auf den ersten Blick unscheinbar wirken. Doch durch Fortschritte bei der Entwicklung von Haustüren ist es nun möglich, den Blendrahmen hinter der Fassade zu verstecken und so die Aufmerksamkeit auf das niedrige Sockelprofil zu lenken. Unsere Lösung ermöglicht ein besonders niedriges Sockelprofil, ohne die Sicherheit Ihres Zuhauses zu beeinträchtigen. Von außen ist das Sockelprofil bewusst in schwarz gehalten, um es unauffällig zu machen. Auf der Innenseite ist das Sockelprofil in der gleichen Farbe wie der Blendrahmen gehalten.



50 mm

NIEDRIGES SOCKELPROFIL

Farbe - RAL 9005 matt



AAE 1842 B

Mini Lamellen 3D nur außen
Dekor 3D nur außen

Zubehör
Griff außen GM 518 ST

Farbe 73 223 FS
 Paneel außen 73 223 FS
 Dekor außen 73 223 FS
 Lamellen außen 73 223 FS
 Seitenteil ST 01 / WG / 400
 Glasmotiv MS 6951/S +
 Hausnummer HFG
 Nur mit Profilkonstruktion AT 110 P
 Option: Fingerscan BT 660
 Black Edition Paket



AAE 1843 B

Mini Lamellen 3D nur außen

Zubehör
Griff außen ZAE 214 B

Farbe RAL 9007 FS
 Paneel außen RAL 9007 FS
 Lamellen außen RAL 9007 FS
 Seitenteil ST 01 / WG / 400
 Glasmotiv MS 6952/S +
 Hausnummer HFG
 Nur mit Profilkonstruktion AT 110 P
 Option: Fingerscan BT 670
 Black Edition Paket



Türen mit beidseitig flügelüberdeckenden Füllungen 105 mm stark

3 UMLAUFENDE DICHTUNGEN
im Rahmen und Flügel und vulkanisierte Eckausführungen

mit
SPEZIELLER U-WERTSPERRE
im Falzbereich

3 VERSTELLBARE 3 - TEILIGE
Rollentürbänder

5 PUNKT VERRIEGELUNG MIT
RUNDBOLZEN UND HAKEN
Dornmass 45 mm und durchgehende Schließleiste aus Edelstahl

6 mm STARKE ALUMINIUM -
Deckschicht außen

3 mm STARKE ALUMINIUM -
Deckschicht innen

mit patentierter Flügelausführung und
DILATATIONSSCHICHT

mit
SPEZIELLER KAMMER
für die Elektroinstallation

OPTION:
FASSADENSCHUTZ
ohne/mit LED Beleuchtung

OPTION:
LED Beleuchtung unten

serienmäßig
BODENSTATIKPROFIL

thermisch getrennte
ALUMINIUM - BODENSCHWELLE
im Farbton silberfarbig EV 1,
Ausführung mit unsichtbarer
Verschraubung

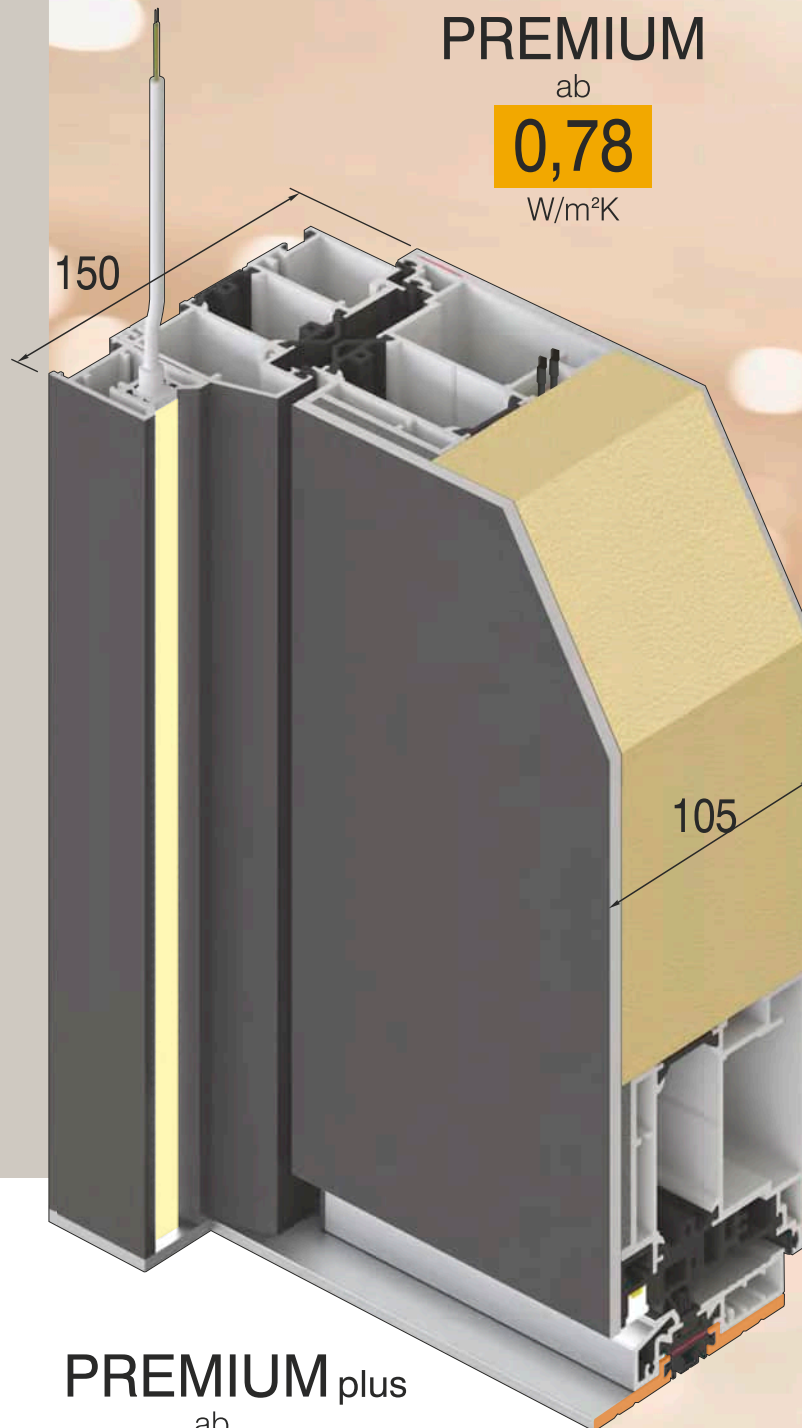

PREMIUM

ab

0,78

W/m²K

PREMIUM plus

ab

0,59

* mit Polyurethan gefüllten
Rahmen- und Flügelprofilen

Typenübersicht - Ansicht von außen

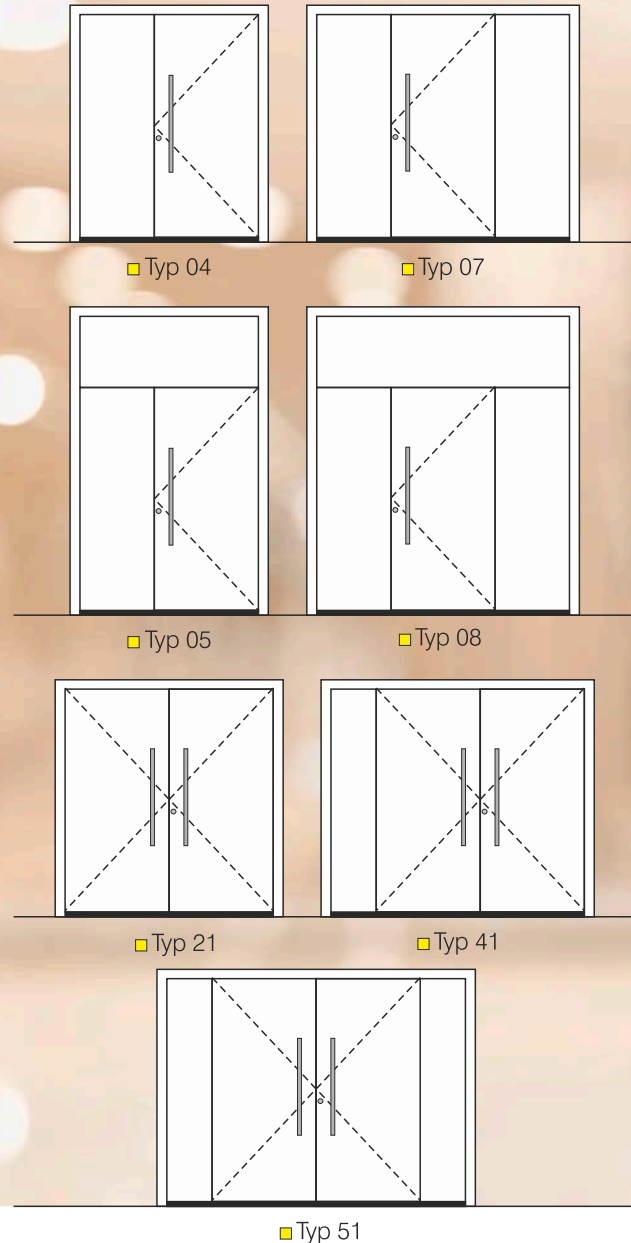

PREMIUM TÜREN

ALU / ESG



ST-P 01

PTE 1010 B

6 mm Glas ESG außen mit
Siebdruck und Rillenschliff

Zubehör
Griff außen GM 518 ST

Farbe RAL 9007 FS
Seitenteil ESG Schwarz ST-P 01 / WG
Glasmotiv MS 6953/S +
Hausnummer HFG
Option: Fingerscan BT 660
Black Edition Paket
Fassadenschutz
Design Beleuchtung

6 mm ALU Platte mit
betontem Relief und
schwarzen Applikationen



6A

PTE 1020 B

6 mm ALU Platte außen mit
betontem Relief
und schwarzen Applikationen

Zubehör
Griff außen ZAE 218 B

Farbe RAL 9007 FS
Türklopfer BT 112
Seitenteil ESG Schwarz ST-P 01 / WG
Glasmotiv MS 6954/S +
Hausnummer HFG
Option: Fingerscan BT 670
Black Edition Paket
Fassadenschutz
Design Beleuchtung

ST-P 01



BT 670

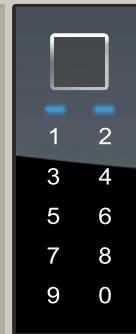

FINGERSCAN,
CODETASTER,
BLUETOOTH

Sicherungs-
kasten



ST-P 03

PTE 1030 B

Türflügel

6 mm ALU Platte mit betonem Relief
und schwarzen Applikationen
6 mm Glas ESG außen mit Siebdruck

Zubehör
Glasmotiv MS 6955 + Hausnummer HFG
Griff außen ZAE 217 B

Farbe RAL 9007 FS
Türspion BT 19 EB
Türklopfer BT 112
Seitenteil ALU 6mm
+ ESG Schwarz ST-P 03 / WG
Option: Fingerscan BT 660
Black Edition Paket
Fassadenschutz
Design Beleuchtung

ST-P 01

PTE 1040 BH

Dekor nur Außen
6 mm ALU Platte mit betonem Relief
und schwarzen Applikationen

Zubehör
Griff außen ZAE 218 B

Farbe RAL 9005 matt
Paneel außen DD 424
Dekor außen RAL 9005 matt
Türspion BT 19 EB
Türklopfer BT 112
Seitenteil ESG Schwarz ST-P 01 / WG
Glasmotiv MS 6956/S + Hausnummer HFG
Option: Black Edition Paket
Fassadenschutz
Design Beleuchtung

PREMIUM TÜREN

ALU / ESG



6 mm ALU Platte mit
betontem Relief und
schwarzen Applikationen

BELEUCHTEN SIE IHREN EINGANGSBEREICH

Bei unsere Haustür kann optional auch eine integrierte LED-Beleuchtung enthalten, die Ihren Eingang elegant beleuchtet. Sie können die Lichtintensität und Betriebszeit ganz einfach über die Inosmart-App auf Ihrem Smartphone einstellen.



PTE 1050 B

6 mm ALU Platte mit
betontem Relief
und schwarzen Applikationen

Zubehör
Griff außen GM 518 ST

Farbe RAL 9007 FS
Türspion BT 19 EB
Türklopfer BT 112
Seitenteil ESG ST-P 01 / WG
Glasmotiv MS 6957/S +
Hausnummer HFG
Option: Fingerscan BT 660
Black Edition Paket
Fassadenschutz
Design Beleuchtung





PTE 1060 B

6 mm ALU Platte
mit betonem Relief
und schwarzen Applikationen
6 mm Glas ESG
außen mit Siebdruck

Zubehör
Glasmotiv MS 6959
Griff außen ZAE 214 TF

Farbe RAL 9007 FS
Seitenteil
ALU 6mm ST-P 05
Option: Fingerscan BT 660
Black Edition Paket
Fasadenschutz
Design Beleuchtung



ST-P 01

PTE 1060 B

ST-P 05

6 mm ALU Platte mit betonem Relief
und schwarzen Applikationen
6 mm Glas ESG außen mit Siebdruck

Zubehör
Glasmotiv MS 6958
Griff außen ZAE 214 TF

Farbe RAL 9007 FS
Seitenteil Links ESG Schwarz ST-P 01 / WG
Glasmotiv MS 6958/S + Hausnummer HFG
Seitenteil Rechts ALU 6mm ST-P 05
Option: Fingerscan BT 660
Black Edition Paket
Fasadenschutz

Türflügel

PREMIUM TÜREN

ALU / ESG



6 mm ALU Platte mit
betontem Relief und
schwarzen Applikationen

86

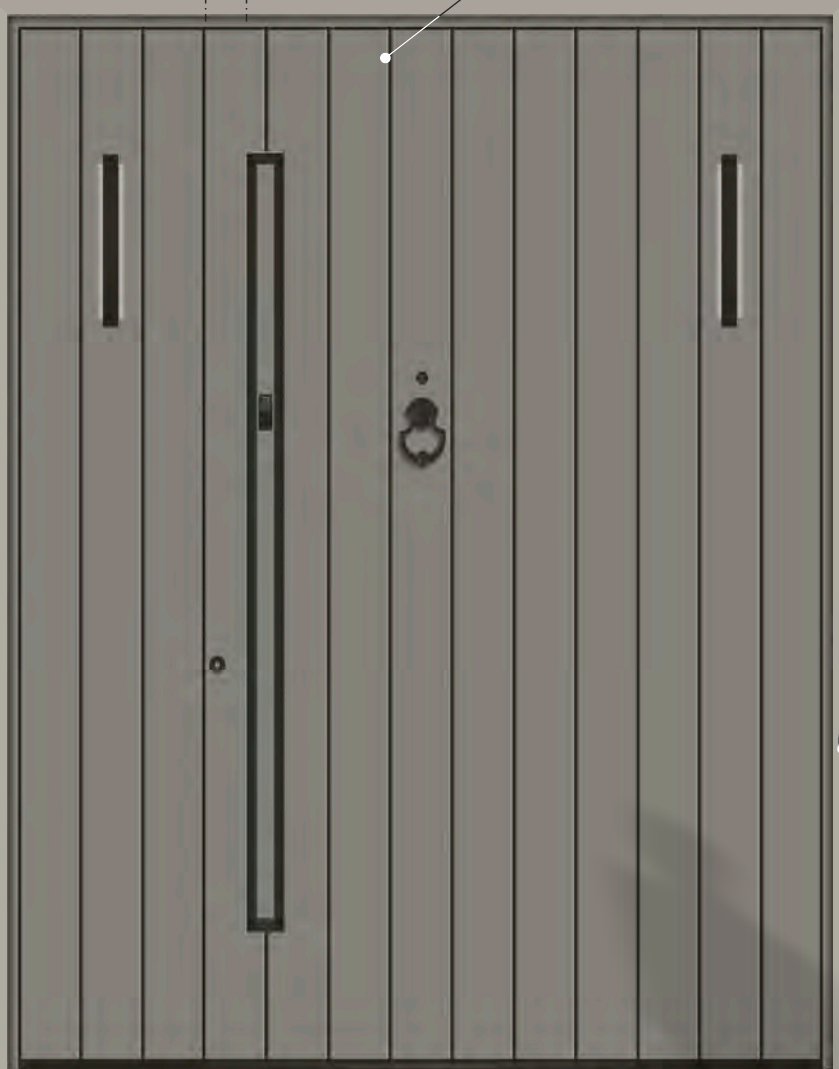

ST-P 05

PTE 1050 B

6 mm ALU Platte mit
betontem Relief
und schwarzen Applikationen

Zubehör
Griff außen GM 518 ST

Farbe RAL 9007 FS
Türspion BT 19 EB
Türklopfer BT 112
Seitenteil ALU 6mm ST-P 05 / WG
Option: Fingerscan BT 670
Black Edition Paket
Fassadenschutz
Design Beleuchtung



PTE 1050 BH

6 mm ALU Platte mit
betontem Relief
und schwarzen Applikationen

Zubehör
Griff außen GM 518 SH

Farbe DD 424
Seitenteil ESG Schwarz ST-P 01 / WG
Glasmotiv MS 6957/S + Hausnummer HFG
Option: Fingerscan BT 670
Black Edition Paket
Fassadenschutz
Design Beleuchtung

ST-P 01

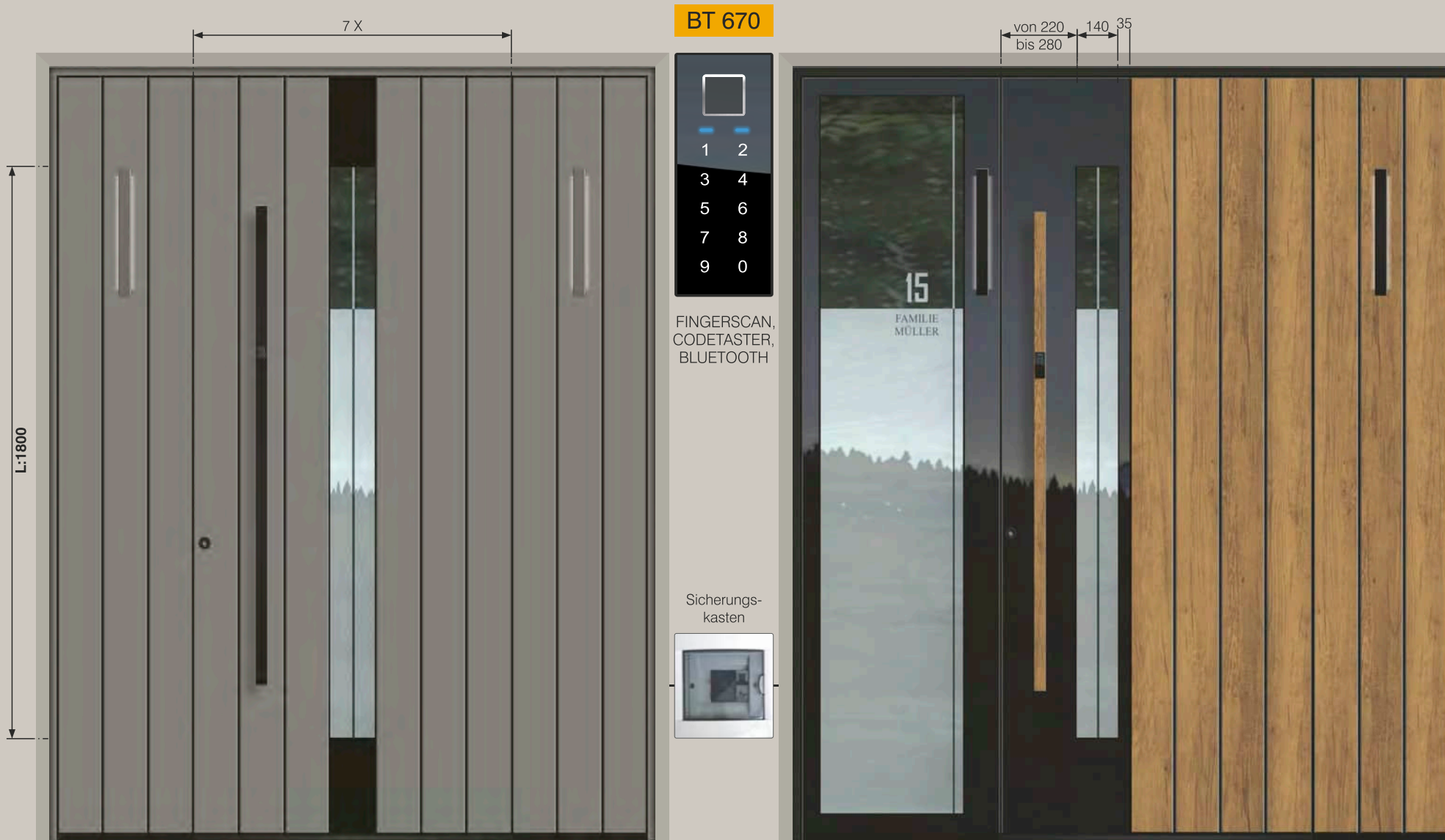

BT 670

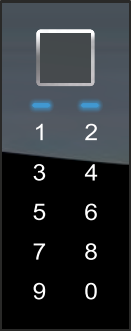

FINGERSCAN,
CODETASTER,
BLUETOOTH

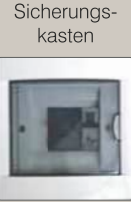

Sicherungs-
kasten

von 220
bis 280 140 35

ST-P 05

PTE 1070 B

Türflügel

Dekor nur außen
6 mm ALU Platte mit betonem Relief
und schwarzen Applikationen

Zubehör
Glasmotiv MS 6961
Griff außen ZAE 214 B

Farbe RAL 9007 FS
Dekor außen RAL 9005 matt
Seitenteil ALU 6mm ST-P 05
Option: Fingerscan BT 660
Black Edition Paket
Fassadenschutz
Design Beleuchtung

ST-P 01

PTE 1060 BH

ST-P 05

6 mm ALU Platte mit betonem Relief
und schwarzen Applikationen
6 mm Glas ESG außen mit Siebdruck

Zubehör
Glasmotiv MS 6960
Griff außen ZAE 214 HF

Farbe RAL 9005 matt
Paneel außen DD 424
Seitenteil Links ESG Schwarz ST-P 01 / WG
Glasmotiv MS 6960/S + Hausnummer HFG
Seitenteil Rechts ALU 6mm ST-P 05
Option: Fingerscan BT 660
Black Edition Paket
Fassadenschutz
Design Beleuchtung

PREMIUM TÜREN

ALU / ESG

mit 3D ALU Lamellen außen

EIN ANBLICK, DER DEN
TAG VERSCHÖNERT

JETZ NEU - OPTIONAL!
INNENSPIGEL MIT
FACETTENSCHLIFF



PTE 1080 B

Lamellen 3D nur außen

Zubehör
Griff außen ZAE 214 TF

Farbe RAL 9005 matt
Lamellen außen RAL 9007 FS
Seitenteil ESG Schwarz ST-P 01 / WG
Glasmotiv MS 6962/S +
Hausnummer HFG
Option: Fingerscan BT 660
Black Edition Paket
Fassadenschutz

DESIGN 102

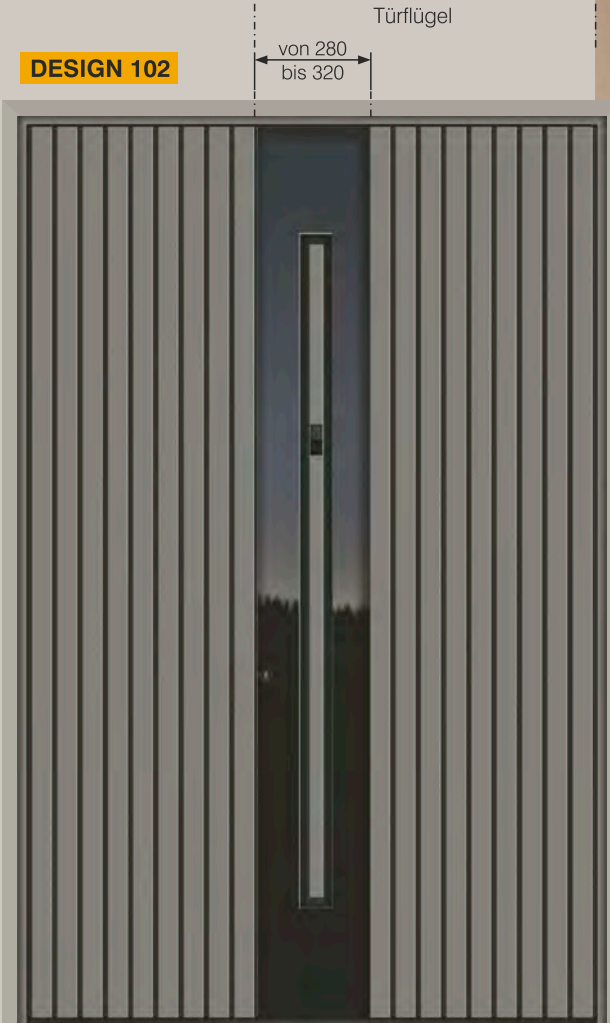

PTE 1090 B

6 mm Glas ESG außen mit Siebdruck
Lamellen 3D außen

Zubehör
Griff außen GM 518 ST

Farbe RAL 9007 FS
 Paneel außen RAL 9005 matt
 Dekor außen Glas ESG (schwarz)
 Lamellen außen RAL 9007 FS
 Option: Fingerscan BT 660
 Black Edition Paket
 Fassadenschutz



BELEUCHTEN SIE IHREN EINGANGSBEREICH

Bei unsere Haustür kann optional auch eine integrierte LED-Beleuchtung enthalten, die Ihren Eingang elegant beleuchtet. Sie können die Lichtintensität und Betriebszeit ganz einfach über die Inosmart-App auf Ihrem Smartphone einstellen.

PTE 1100 B

6 mm Glas ESG außen mit Siebdruck
Lamellen 3D außen

Zubehör
 Glasmotiv MS 6963 +
 Hausnummer HF (schwarz)
 Griff außen ZAE 214 TF

Farbe RAL 9007 FS
 Paneel außen RAL 9005 matt
 Dekor außen Glas ESG (schwarz)
 Lamellen außen RAL 9007 FS
 Seitenteil Lamellen ST-P 06
 Option: Fingerscan BT 660
 Black Edition Paket
 Fassadenschutz
 Design Beleuchtung



BT 670

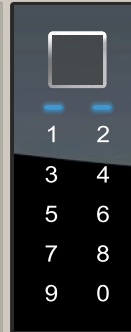

FINGERSCAN,
CODETASTER,
BLUETOOTH

Sicherungs-
kasten



von 220
bis 280

140

35

L:1800

ST-P 06

PTE 1110 B

Türflügel

ST-P 01

PTE 1100 B

ST-P 06

Dekor nur außen
mit Siebdruck
Lamellen 3D nur außen

Zubehör
Glasmotiv MS 6964
Griff außen ZAE 214 HF

Farbe RAL 9005 matt
Paneel außen RAL 9005 matt
Lamellen außen HD 211
Seitenteil Lamellen ST-P 06 / WG
Option: Fingerscan BT 660
Black Edition Paket
Fassadenschutz
Design Beleuchtung

6 mm Glas ESG außen
mit Siebdruck
Lamellen 3D außen

Zubehör
Glasmotiv MS 6965
Griff außen ZAE 214 TF

Farbe RAL 9007 FS
Paneel außen RAL 9005 matt
Dekor außen Glas ESG (schwarz)
Lamellen außen RAL 9007 FS
Seitenteil Links ESG Schwarz ST-P 01 / WG
Glasmotiv MS 6965/S +
Hausnummer HFG
Seitenteil Rechts Lamellen ST-P 06
Option: Fassadenschutz

AT SERIE

Serie AT - mit Aluminium Ornamentrahmen

Die **AT Serie** basiert auf klassischen und traditionellen Formen, die mit zeitloser architektonischer Umgebung übereinstimmen. Die sorgfältig ausgewählten Formen und Details der Gläser, zaubern eine schöne rustikal-elegante Form der Haustüren. Die Betonung der Designerserie liegt in der Qualität der Endbearbeitung, in der Qualität der eingearbeiteten Materialien und in der technischen Perfektion. Eine strenge Kontrolle durch den gesamten technischen Herstellungsprozess und die Endkontrolle von **EXCLUSIVE - Türen**, garantieren bei minimaler Wartung, eine sehr lange Nützlichkeitsdauer. Allen Modellen der **Serie AT** können Sie zusätzlich Ihre individuelle Designernote verleihen, indem Sie durch eine kleine oder größere Modifikation Ihr vollkommenes Unikats Modell von **EXCLUSIVE - Türen** schaffen.

ATE 1291

Alu Ornamentrahmen beidseitig
Relief nur außen

Zubehör
Glasmotiv MS 6614 +
Hausnummer HFG
Griff außen ZAE 514

Farbe 80 077 FS
Seitenteil ST 01 / WG / 400
Glasmotiv MS 6614/S
Option: Fingerscan BT 610
Höheres Sockelprofil



ATE 1283 B

Alu Ornamentrahmen beidseitig

Zubehör
Glasmotiv MS 6971 +
Hausnummer HFG
Griff außen ZAE 211 LF B

Farbe HD 224
Seitenteil ST 01 / WG / 400
Glasmotiv MS 6971/S
Option: Fingerscan BT 670
Black Edition Paket
Led Beleuchtung



EXKLUSIVE TÜREN

Bei Modellen mit Ornamentrahmen
ist CLASSIC FORM - AT 110
im Preis inbegriffen.

INNENANSICHT

Bei allen Exclusive Modellen können Sie die Innenfarbe der Tür wählen. Wählen Sie diejenige, die am besten zu Ihrer Wohnung passt und mit dem restlichen Dekor eine Einheit bildet. Oder Sie wählen eine, die sich abhebt.



ATE 1283 B

Innenansicht
Farbe innen - 70 784 FS
Innendrücker - ZIE 72



ATE 1283 B

Alu Ornamentrahmen beidseitig

Zubehör
Glasmotiv MS 6669 +
Hausnummer HFG
Griff außen ZAE 211 LF B

Farbe 70 784 FS
Seitenteil ST 01 / WG / 400
Glasmotiv MS 6669/S
Option: Fingerscan BT 670
Black Edition Paket
Led Beleuchtung

ATE 1282

Alu Ornamentrahmen beidseitig

Zubehör
Glasmotiv MS 6622
Griff außen GA 190 S P

Farbe 70 784 FS
Seitenteil ST 01 / WG / 400
Glasmotiv MS 6622/S +
Option: Hausnummer HFG
Fingerscan BT 670
Höheres Sockelprofil

INOTHERM LAIBUNGSFORM

Für einen schönen, akzentuierten Abschluss der Laibung im Außenbereich der Eingangstür und Ihres Zuhauses, empfehlen wir Ihnen das neue Laibungsprofil LP 200. Durch die Installation von LEDs können Sie Ihren Eingangsbereich weiter verschönern und bereichern.

Das neue Laibungsprofil wird bei uns in Werk professionell montiert. Das garantiert einen sicheren und effizienten Transport, eine unkomplizierte Montage und ein vollendetes Ergebnis.

ATE 1355 (550 mm)

ATE 1356 (450 mm)

Alu Ornamentrahmen nur außen
Alu Applikationen aufgesetzt nur außen

Zubehör
Griff außen ZAM 34
Alu Applikation E-350 (Edelstahl)
Wetterschenkel E-300 (80 077 FS)

Farbe 80 077 FS
Türklopfer BT 110
Türspion BT 19 E
Seitenteil ST 01 / WG / 400
Glasmotiv MS 6475/S +
Hausnummer HFG
Option: Profilkonstruktion LP 200
Fingerscan BT 670
Höheres Sockelprofil



ATE 1357 (550 mm)

ATE 1358 (450 mm)

Alu Ornamentrahmen nur außen
Alu Applikationen aufgesetzt nur außen

Zubehör
Griff außen GA 190 S G
Alu Applikation E-350 G (RAL 8014 FS / Edelstahl Gold)
Wetterschenkel E-300 G (Edelstahl Gold)

Farbe RAL 8014 FS
Türklopfer BT 111
Türspion BT 19 EG
Seitenteil ST 01 / WG / 400
Glasmotiv MS 6782-18 G/S (Alu Applikationen Gold im LZR) +
Hausnummer HFG
Option: Höheres Sockelprofil

EXKLUSIVE TÜREN

Bei Modellen mit Ornamentrahmen
ist CLASSIC FORM - AT 110
im Preis inbegriffen.

Glasvordach mit optionaler LED Beleuchtung

B: 1000 / 1200 / **1400** / 1600 / 1800

566

750 mm

80

360 mm



ATE 1122

Innenansicht
Farbe innen - 70 784 FS
Halbgarnitur - ZIE 71



ATE 1122

Alu Ornamentrahmen
beidseitig
Relief nur außen

Zubehör
Glasmotiv MS 6681
Griff außen ZAE 507
Wetterschenkel E-300 (70 784 FS / Edelstahl matt)

Farbe 70 784 FS
Seitenteil ST 01 / WG / 400
Glasmotiv MS 6681/S +
Hausnummer HFG
Option: Profilkonstruktion AT 110 P
Fingerscan BT 670
Glasvordach



ATE 1123 BH

Alu Ornamentrahmen
beidseitig

Zubehör
Glasmotiv MS 6473
Griff außen ZAE 209 B
Gitter außen GE 750 B

Farbe RAL 9005 matt
Paneel außen DD 416 - Split Eiche Dunkel
Ornamentrahmen RAL 9005 matt
Türklopfer BT 112
Seitenteil ST 01 / WG / 400
Glasmotiv MS 6473/S + Hausnummer HFG
Option: Fingerscan BT 670
Black Edition Paket

inoSmart
SMART DOOR SYSTEM

BT 670

FINGERSCAN,
CODETASTER.

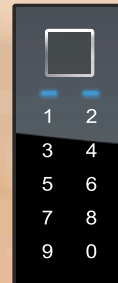

Wir stellen Ihnen die neue Generation des INOSMART Fingerscan vor, der ebenso wie die ausgezeichneten Inotherm Haustüren, Synonym für Qualität, Sicherheit und Komfort darstellt.



ATE 1273 (550 mm)

ATE 1274 (450 mm)

Alu Ornamentrahmen beidseitig
Alu Applikation aufgesetzt nur außen

Zubehör
Glasmotiv MSS 6926
Griff außen ZAE 707
Alu Applikation E-350 (80 077 FS / Edelstahl)

Farbe 80 077 FS
Seitenteil ST 01 / WG / 400
Glasmotiv MS 6926/S +
Hausnummer HFG
Option: Fingerscan BT 610
Höheres Sockelprofil



ATE 1273 (550 mm)

ATE 1274 (450 mm)

Alu Ornamentrahmen beidseitig
Alu Applikation aufgesetzt nur außen

Zubehör
Glasmotiv MSS 6685
Griff außen ZAM 7
Alu Applikation E-350 (70 784 FS / Edelstahl)
Wetterschenkel E-300 (70 784 FS/ Edelstahl matt)

Farbe 70 784 FS
Seitenteil ST 01 / WG / 400
Glasmotiv MS 6685-18 EV1/S (Alu Applikationen im LZR) +
Hausnummer HFG
Option: Fingerscan BT 670
Höheres Sockelprofil



EXKLUSIVE TÜREN

Bei Modellen mit Ornamentrahmen
ist CLASSIC FORM - AT 110
im Preis inbegriffen.

INNENANSICHT

Bei allen Exclusive Modellen
können Sie die Innenfarbe
der Tür wählen.
Wählen Sie diejenige, die
am besten zu Ihrer Wohnung
passt und mit dem restlichen
Dekor eine Einheit bildet.
Oder Sie wählen eine, die
sich abhebt.

Glasvordach mit optionaler LED Beleuchtung

B: 1000 / 1200 / **1400** / 1600 / 1800



28 mm breite
Alu-Applikationen
auf der mittleren
ESG-Scheibe sorgen
für eine ansprechende
Optik und eine glatte
Oberfläche, die eine
einfache Reinigung und
Wartung ermöglicht.

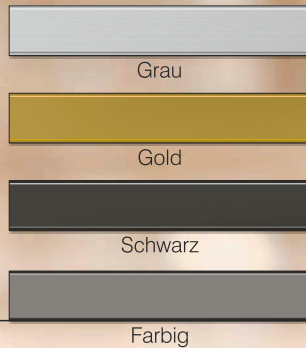

ATE 1277

Alu Ornamentrahmen
beidseitig
Alu Applikationen aufgesetzt
nur außen

Zubehör
Glasmotiv MSS 6927-28 TF (70 784 FS)
Griff außen GA 190 S P
Alu Applikation E-350 (70 784 FS / Edelstahl)

Farbe 70 784 FS
Seitenteil ST 01 / WG / 400
Glasmotiv MS 6927/S +
Hausnummer HFG
Option: Fingerscan BT 670



ATE 1277

Innenansicht
Farbe innen - RAL 8014 FS
Innendrücker - GA 190 S G



ATE 1277

Alu Ornamentrahmen
beidseitig
Alu Applikationen aufgesetzt
nur außen

Zubehör
Glasmotiv MSS 6927-28 G
Griff außen GA 190 S G
Alu Applikation E-350 (RAL 8014 FS / Edelstahl Gold)
Wetterschenkel E-300 G (Edelstahl Gold)

Farbe RAL 8014 FS
Option: Fingerscan BT 670

- STOßGRIFF AUBEN
- SERIE 700
- EDELSTAHL MATT
- OPTION FINGERSCAN



ATE 1294

Alu Ornamentrahmen
beidseitig

- Zubehör
Glasmotiv MS 6928
Griff außen ZAE 705
Alu App. E-350 (70 784 FS / Edelstahl)

- Farbe 70 784 FS
Seitenteil ST 01 / WG / 400
Glasmotiv MS 6928/S +
Hausnummer HFG
Option: Fingerscan BT 610
Höheres Sockelprofil



ATE 1295

Alu Ornamentrahmen
beidseitig

- Zubehör
Glasmotiv MS 6929
Alu App. E-350 (RAL 7009 FS / Edelstahl)
Griff außen GA 190 S E

- Farbe RAL 7009 FS
Seitenteil ST 01 / WG / 400
Glasmotiv MS 6929/S +
Hausnummer HFG
Option: Höheres Sockelprofil

EXKLUSIVE TÜREN

Bei Modellen mit Ornamentrahmen
ist CLASSIC FORM - AT 110
im Preis inbegriffen.

INNENANSICHT

Bei allen Exclusive Modellen können Sie die Innenfarbe der Tür wählen. Wählen Sie diejenige, die am besten zu Ihrer Wohnung passt und mit dem restlichen Dekor eine Einheit bildet. Oder Sie wählen eine, die sich abhebt.



ATE 1267

Innenansicht
Farbe innen - 70 784 FS



ATE 1267 (550 mm)

ATE 1268 (450 mm)

Alu Ornamentrahmen beidseitig
Alu Applikation aufgesetzt nur außen

Zubehör
Glasmotiv MS 6800
Griff außen ZAE 705
Alu App. E-350 (70 784 FS / Edelstahl)

Farbe 70 784 FS
Seitenteil ST 01 / WG / 400
Glasmotiv MS 6800/S +
Hausnummer HFG
Option: Fingerscan BT 610
Höheres Sockelprofil

ATE 1243 (550 mm)

ATE 1246 (450 mm)

Alu Ornamentrahmen beidseitig
Alu Applikation nur außen

Zubehör
Glasmotiv MS 6684
Griff außen GA 190 S P
Alu App. E-350 (RAL 9007 FS / Edelstahl)

Farbe RAL 9007 FS
Seitenteil ST 01 / WG / 400
Glasmotiv MS 6684/S +
Hausnummer HFG
Option: Fingerscan BT 670
Höheres Sockelprofil



ATE 1065 (550 mm)

Alu Ornamentrahmen beidseitig
Alu Applikation nur außen

Zubehör
Glasmotiv MB 797
Alu App. E-350 (70 784 FS / Edelstahl)
Griff außen GA 190 S P

Farbe 70 784 FS
Seitenteil ST 01 / WG / 400
Glasmotiv MS 6930/S +
Hausnummer HFG
Option: Fingerscan BT 670
Höheres Sockelprofil

Option:
Glasmotiv MR 327
Rillenschliff auf
ESG satiniert weiß

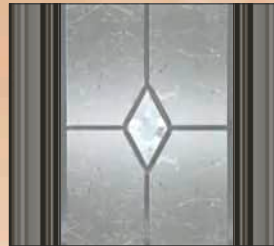

Option:
Glasmotiv MB 797
Bleiverglasung mit
Madras Uadi weiß,
Facettenglas klar



ATE 1065 (550 mm)

Alu Ornamentrahmen
beidseitig
Alu Applikation nur außen

Zubehör
Glasmotiv MR 327
Alu App. E-350 (RAL 7039 FS / Edelstahl)
Griff außen ZAE 705

Farbe RAL 7039 FS
Option: Fingerscan BT 610



EXKLUSIVE TÜREN

Bei Modellen mit Ornamentrahmen
ist CLASSIC FORM - AT 110
im Preis inbegriffen.

Glasvordach mit optionaler LED Beleuchtung



BT 670

Fingerscan,
Codetaster,
Bluetooth

ATE 1075 (500 mm)

Alu Ornamentrahmen beidseitig

Zubehör
Glasmotiv MS 6934
Griff außen ZAE 207 B

Farbe RAL 9016 glanz
Seitenteil ST 01 / WG / 400
Glasmotiv MS 6934 - 18 S
Hausnummer HFG
Option: Profilkonstruktion AT 110 P
Fingerscan BT 670
Black Edition Paket



ATE 1070 (600 mm)

Alu Ornamentrahmen beidseitig

Zubehör
Glasmotiv MS 6395
Griff außen GA 190 S P

Farbe 70 784 FS
Seitenteil ST 01 / WG / 400
Glasmotiv MS 6935/S +
Hausnummer HFG

ATE 1061

Innenansicht
Farbe innen - RAL 9007 FS



ATE 1061

Alu Ornamentrahmen
beidseitig

Zubehör
Glasmotiv MS 6931
Griff außen ZAM 7

Farbe RAL 9007 FS
Seitenteil ST 01 / WG / 400
Glasmotiv MS 6931/S +
Hausnummer HFG
Option: Fingerscan BT 670



ATE 1100

Alu Ornamentrahmen beidseitig

Zubehör
Glasmotiv MS 6932
Griff außen ZAE 707

Farbe 80 077 FS
Seitenteil ST 01 / WG / 400
Glasmotiv MS 6932/S +
Hausnummer HFG
Option: Fingerscan BT 610
Höheres Sockelprofil



EXKLUSIVE TÜREN

Bei Modellen mit Ornamentrahmen
ist CLASSIC FORM - AT 110
im Preis inbegriffen.

Glasvordach mit optionaler LED Beleuchtung



BT 670

Fingerscan,
Codetaster,
Bluetooth



ATE 1030

Alu Ornamentrahmen
beidseitig

Zubehör
Glasmotiv MS 6933
Griff außen GA 190 S P

Farbe RAL 9007 FS
Türspion BT 19 E
Türklopfer BT 110
Seitenteil ST 01 / WG / 400
Glasmotiv MS 6933/S +
Hausnummer HFG
Option: Höheres Sockelprofil

ATE 1121

Alu Ornamentrahmen beidseitig
Dekor nur außen

Zubehör
Glasmotiv MS 6809
Griff außen ZAE 705

Farbe RAL 9016 glanz
Dekor außen 70 784 FS
Türspion BT 19 E
Türklopfer BT 110
Seitenteil ST 01 / WG / 400
Glasmotiv MS 6809/S +
Hausnummer HFG
Option: Profilkonstruktion AT 110 P
Fingerscan BT 610
Glasvordach



BELEUCHTEN SIE IHREN EINGANGSBEREICH

Unsere Haustür kann optional auch eine integrierte LED-Beleuchtung enthalten, die Ihren Eingang elegant beleuchtet. Sie können die Lichtintensität und Betriebszeit ganz einfach über die Inosmart-App auf Ihrem Smartphone einstellen.



ATE 1451 (550 mm)

ATE 1453 (450 mm)

Alu Ornamentrahmen beidseitig
Alu Applikation aufgesetzt nur außen

Zubehör
Glasmotiv MR 337 - Rillenschliff auf
ESG satiniert weiß mit Folie
Griff außen GA 190 S P
Alu Applikation E-350 (80 077 FS / Edelstahl)

Farbe 80 077 FS
Seitenteil ST 01 / WG / 400
Glasmotiv MS 6677/S +
Hausnummer HFG
Option: Fingerscan BT 670
Höheres Sockelprofil

ATE 1451 (550 mm)

ATE 1453 (450 mm)

Alu Ornamentrahmen beidseitig
Alu Applikation aufgesetzt nur außen

Zubehör
Glasmotiv MR 337 - Rillenschliff auf
ESG satiniert weiß mit Folie
Griff außen ZAM 7
Alu Applikation E-350 (RAL 3004 FS / Edelstahl)

Farbe RAL 3004 FS
Option: Fingerscan BT 670

EXKLUSIVE TÜREN

Bei Modellen mit Ornamentrahmen
ist CLASSIC FORM - AT 110
im Preis inbegriffen.

INNENANSICHT

Bei allen Exclusive Modellen können Sie die Innenfarbe der Tür wählen. Wählen Sie diejenige, die am besten zu Ihrer Wohnung passt und mit dem restlichen Dekor eine Einheit bildet. Oder Sie wählen eine, die sich abhebt.



ATE 1265

Innenansicht
Farbe innen - HD 203
Alu Ornamentrahmen oben



ATE 1265 (550 mm)

ATE 1266 (450 mm)

Alu Ornamentrahmen beidseitig
Alu Applikation aufgesetzt nur außen

Zubehör
Glasmotiv MB 787
Griff außen GA 190 S P

Alu Applikation E-350 (70 784 FS / Edelstahl)

Farbe 70 784 FS
Seitenteil ST 71 / WG / 400 (76 mm)
Glasmotiv MB 787/S/400
Option: Fingerscan BT 670
Höheres Sockelprofil



ATE 1273 (550 mm)

ATE 1274 (450 mm)

Alu Ornamentrahmen beidseitig
Alu Applikation aufgesetzt nur außen

Zubehör
Glasmotiv MB 743
Griff außen ZAE 707
Alu Applikation E-350 (RAL 9007 FS / Edelstahl)
Wetterschenkel E-300 (RAL 9007 FS / Edelstahl)

Farbe RAL 9007 FS
Seitenteil ST 01 / WG / 400
Glasmotiv MS 6680-18/S (Alu Applikationen im LZR)
Option: Glasvordach

OPTION MASSIVE ALU APPLIKATIONEN:



E-350 Knopf - Edelstahl Applikation (im Preis inbegriffen)



E-300 Edelstahl Applikation (Aufpreis)

inoSmart
SMART DOOR SYSTEM

BT 670

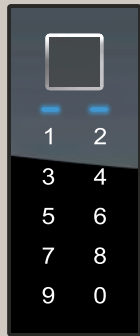

FINGERSCAN,
CODETASTER,
BLUETOOTH

ATE 1320 (600 mm)

ATE 1321 (500 mm)

Alu Ornamentrahmen
beidseitig
Alu Applikation
aufgesetzt nur außen

Zubehör
Glasmotiv MB 737 E - mit Eisblumenglas
und Facetten
Griff außen GA 190 S P
Alu
Applikation E-350 (HD 227 / Edelstahl)

Farbe HD 227 - Nussbaum
Option: Fingerscan BT 670

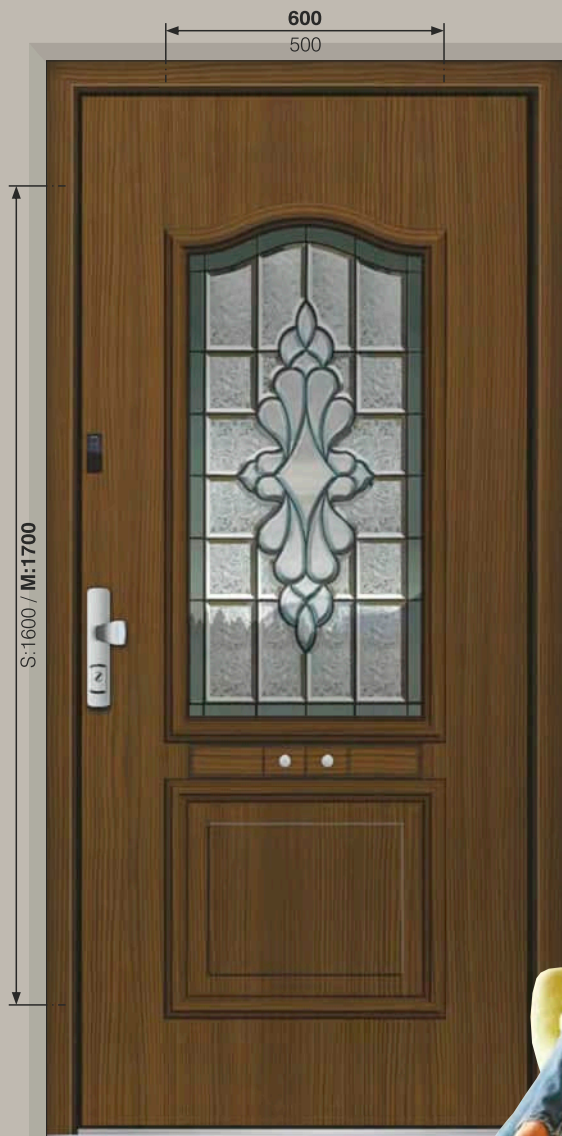

ATE 1363

Alu Ornamentrahmen beidseitig
Alu Applikation aufgesetzt
nur außen

Zubehör
Glasmotiv MB 749 E - mit Eisblumenglas
und Facetten
Griff außen GA 190 S P
Alu Applikation E-350 (70 784 FS / Edelstahl)

Farbe 70 784 FS
Option: Fingerscan BT 670

EXKLUSIVE TÜREN

Bei Modellen mit Ornamentrahmen
ist CLASSIC FORM - AT 110
im Preis inbegriffen.

ALU APPLIKATIONEN:



E-320 Knopf - Edelstahl Applikation



E-350 Knopf - Edelstahl Applikationen

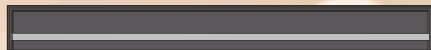

E-300 Edelstahl Applikation



ATE 1350

Innenansicht
Farbe innen - 70 784 FS
Alu Ornamentrahmen oben



ATE 1350

Alu Ornamentrahmen beidseitig
Alu Applikation E-320 aufgesetzt nur außen
(70 784 / Edelstahl)
Alu Applikation E-350 aufgesetzt nur außen
(70 784 FS / Edelstahl)
Wetterschenkel E-300 (70 784 FS / Edelstahl)

Zubehör
Glasmotiv MB 743
Griff außen ZAM 7

Farbe 70 784 FS



ATE 1350

Alu Ornamentrahmen beidseitig
Alu Applikation E-320 aufgesetzt nur außen
(80 077 FS / Edelstahl)
Alu Applikation E-350 aufgesetzt nur außen
(80 077 FS / Edelstahl)
Wetterschenkel E-300 (80 077 FS / Edelstahl)

Zubehör
Glasmotiv MB 743
Griff außen ZAM 7

Farbe 80 077 FS
Seitenteil ST 01 / WG / 400
Glasmotiv MS 6680-18 EV1/S (Alu Applikationen im LZR) +
Hausnummer HFG
Option: Höheres Sockelprofil

Sie zeichnet eine glatte Oberfläche, saubere und einfache Linien aus.

Die Grundformen der Modelle sind einfach, vorschriftsgemäß und ohne überflüssige Zusätze, was eine zeitlose Modellaktualität bietet. Die Betonung der Designerserie liegt in der Qualität der Endbearbeitung, in der Qualität der eingearbeiteten Materialien und in der technischen Perfektion. Eine strenge Kontrolle durch den gesamten technischen Herstellungsprozess und die Endkontrolle von

SELECT - Türen, garantieren bei minimaler Wartung, eine sehr lange Nützlichkeitsdauer. Allen Modellen der Serie AG können Sie zusätzlich Ihre individuelle Designernote verleihen, indem Sie durch eine kleine oder größere Modifikation Ihr vollkommenes Unikats Modell von **SELECT - Türen** schaffen.

SELECT Alu

ab

0,89

W/m²K



3 UMLAUFENDE DICHTUNGEN
im Rahmen und Flügel und
vulkanisierte Eckausführungen

mit
SPEZIELLER U-WERTSPERRE
im Falzbereich

3 VERSTELLBARE 3 - TEILIGE
Rollentürbänder

5 PUNKT VERRIEGELUNG MIT
RUNDBOLZEN UND HAKEN
Dornmass 45 mm
und durchgehende
Schließleiste aus Edelstahl

3 mm STARKE ALUMINIUM -
Deckschichten außen und
2 mm innen

serienmäßig außen
SICHERHEITSROSETTE
und **INNENDRÜCKER**
Edelstahl matt

thermisch getrennte
ALUMINIUM - BODENSCHWELLE
im Farbton silberfarbig EV 1,
Ausführung mit unsichtbarer
Verschraubung

serienmäßig
BODENSTATIKPROFIL

SELECT Glas

ab

1,1

W/m²K

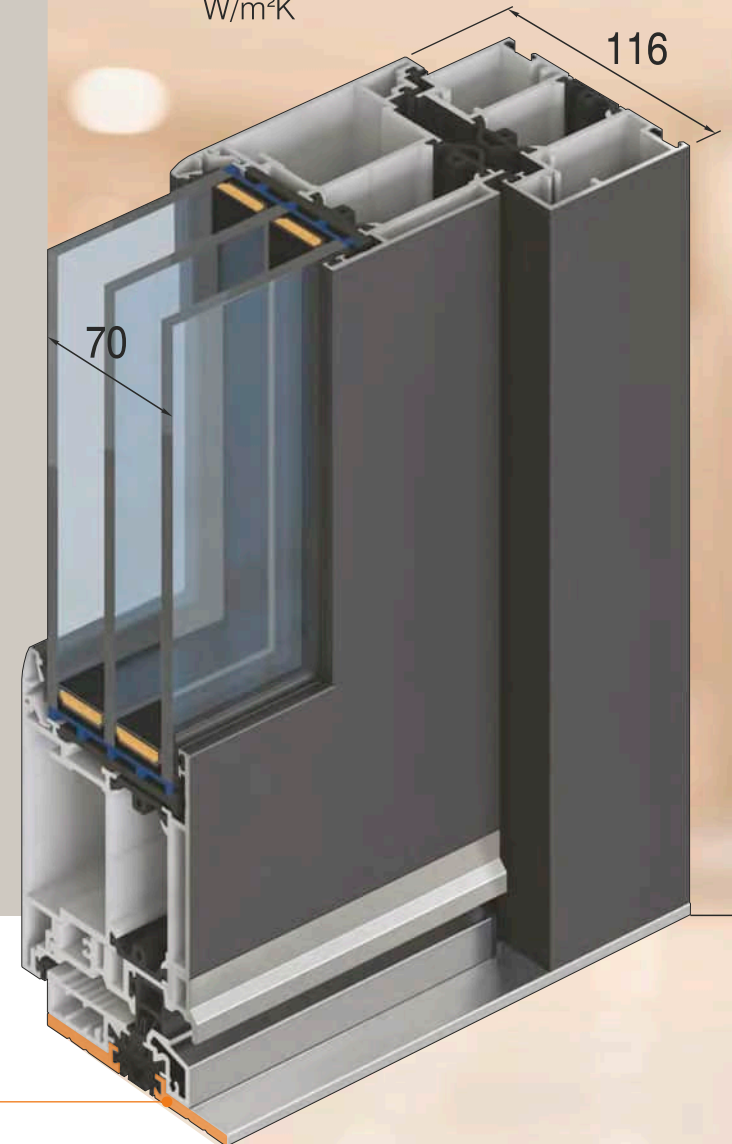

Türen mit Sprossen, Glas und Alu
Füllungen 70 mm stark

3 UMLAUFENDE DICHTUNGEN
im Rahmen und Flügel und
vulkanisierte Eckausführungen

mit
SPEZIELLER U-WERTSPERRE
im Falzbereich

3 VERSTELLBARE 3 - TEILIGE
Rollentürbänder

5 PUNKT VERRIEGELUNG MIT
RUNDBOLZEN UND HAKEN
Dornmass 45 mm
und durchgehende
Schließleiste aus Edelstahl

3 mm STARKE ALUMINIUM -
Deckschichten außen und
2 mm innen

serienmäßig außen
SICHERHEITSROSETTE
und **INNENDRÜCKER**
Edelstahl matt

thermisch getrennte
ALUMINIUM - BODENSCHWELLE
im Farbton silberfarbig EV 1,
Ausführung mit unsichtbarer
Verschraubung

serienmäßig
BODENSTATIKPROFIL

SELECT TÜREN

Standard Ausstattung



ASS 1601

Sprossen 84 mm

Zubehör
 Glasmotiv MS 6596
 Griff außen ZAE 709

Farbe 70 784 FS
 Seitenteil ST 01 / WG / 400
 Glasmotiv MS 6596/S +
 Hausnummer HFG
 Option: Fingerscan BT 610

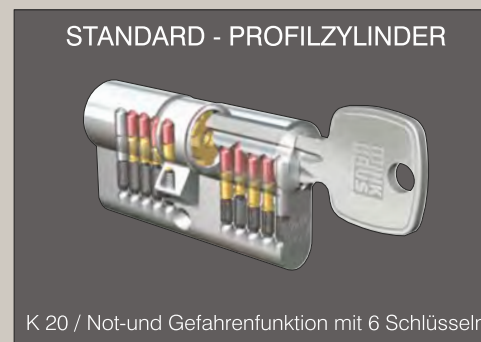

DREI 3-TEILIGE ROLLENTÜRBÄNDER

Serienmäßig sind alle Haustüren mit drei starken, verstellbaren 3-teiligen Rollentürbändern ausgestattet. Die Bänder sind optional in 16 verschiedenen Farben lieferbar.

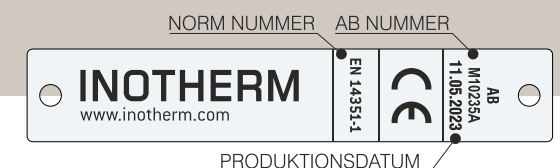

DATENSCHILD

Jede Eingangstür aus dem Programm Alu Haustüren hat ein Datenschild. Das Datenschild beinhaltet alle wichtigen Daten der technischen Dokumentation über die Bestellung und Fertigung der Tür. Die Daten sind mit einem Laser in die Edelstahlplatte eingraviert. Diese Gravur gewährleistet eine langjährige Lesbarkeit und Verwendbarkeit der Daten.

**ANALYSE DES
FINGERABDRUCKS, OB
DER FÜR
DIE IDENTIFIKATION
GEEIGNET IST**

Die fortschrittliche Inosmart-APP ermöglicht eine effiziente Analyse des Fingerabdrucks sowie Eignung des Fingerabdrucks und erkennt das Fingerabdruckbild, wie man es von biometrischen Sensoren kennt.



ASS 1700

Ganzglasfüllung

Zubehör
Glasmotiv MS 6597
Griff außen ZAE 67 F

Farbe 80 077 FS
Seitenteil ST 01 / WG
Glasmotiv MS 6597/S +
Hausnummer HFG
Option: Fingerscan BT 670
Typ 08
Höheres Sockelprofil



ASS 1700

Ganzglasfüllung

Zubehör
Glasmotiv MS 6246 +
Hausnummer HFG
Griff außen ZAE 67 F

Farbe 70 784 FS
Option: Fingerscan BT 670
Typ 02



SELECT TÜREN



BT 670

Fingerscan,
Codetaster,
Bluetooth

Glasvordach mit optionaler LED Beleuchtung

B: 1000 / 1200 / 1400 / 1600 / 1800

750 mm

80

360 mm

15
FAMILIE
MÜLLER

ASS 1700

Ganzglasfüllung

Zubehör
Glasmotiv MS 6598
Griff außen ZAE 67 F

Farbe RAL 9007 FS
Seitenteil ST / WG
Glasmotiv MS 6598/S +
Hausnummer HFG
Option: Fingerscan BT 670
Glasvordach
Briefkasten Renz

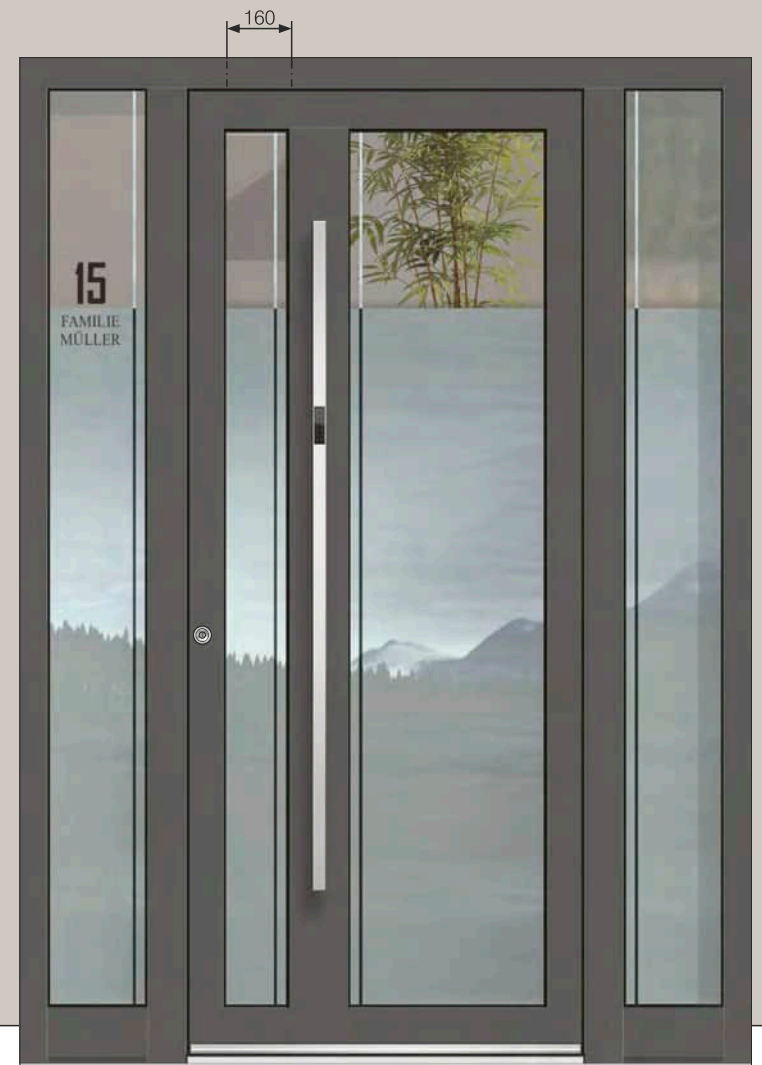

ASS 1711

Sprosse 150mm

Zubehör
Glasmotiv MS 6601
Griff außen ZAE 514

Farbe 70 784 FS
Seitenteil ST 01 / WG
Glasmotiv MS 6601/S +
Hausnummer HF (schwarz)
Option: Fingerscan BT 610
Höheres Sockelprofil

ANALYSE DES FINGERABDRUCKS, OB DER FÜR DIE IDENTIFIKATION GEEIGNET IST

Die fortschrittliche Inosmart-APP ermöglicht eine effiziente Analyse des Fingerabdrucks sowie Eignung des Fingerabdrucks und erkennt das Fingerabdruckbild, wie man es von biometrischen Sensoren kennt.



ASS 1700

Ganzglasfüllung

Zubehör
Glasmotiv MS 6602
Griff außen ZAE 67 F

Farbe 70 784 FS
Seitenteil ST 01 / WG
Glasmotiv MS 6602/S +
Hausnummer HF (schwarz)
Option: Fingerscan BT 670
Glasvordach
Typ 51
Höheres Sockelprofil

Variante nach innen
Option: Öffnungsart nach außen

SELECT TÜREN

SERIENMÄßIG: NIEDRIGES SOCKELPROFIL IM SEITENTEIL

Ein niedriges Sockelprofil mag auf den ersten Blick unscheinbar wirken. Doch durch Fortschritte bei der Entwicklung von Haustüren ist es nun möglich, den Blendrahmen hinter der Fassade zu verstecken und so die Aufmerksamkeit auf das niedrige Sockelprofil zu lenken. Unsere Lösung ermöglicht ein besonders niedriges Sockelprofil, ohne die Sicherheit Ihres Zuhauses zu beeinträchtigen. Von außen ist das Sockelprofil bewusst in schwarz gehalten, um es unauffällig zu machen. Auf der Innenseite ist das Sockelprofil in der gleichen Farbe wie der Blendrahmen gehalten.

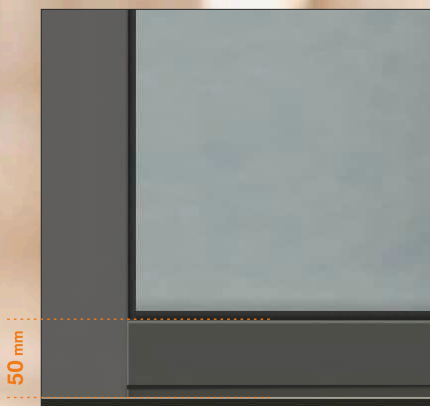

NIEDRIGES SOCKELPROFIL
Farbe - RAL 9005 matt oder Gleichfarbig



ASS 1773

Sprosse 150 mm

Zubehör
Glasmotiv MS 6603
Griff außen ZAE 607 S

Farbe 70 784 FS
Option: Typ 22



ASS 1773

Sprosse 150 mm

Zubehör
Glasmotiv MS 6700
Griff außen ZAE 27 F B

Farbe 80 077 FS
Seitenteil ST 01 / WG / 400
Glasmotiv MS 6700/S +
Hausnummer HFG
Option Höheres Sockelprofil

BELEUCHTEN SIE IHREN EINGANGSBEREICH

Unsere Haustür kann optional auch eine integrierte LED-Beleuchtung enthalten, die Ihren Eingang elegant beleuchtet. Sie können die Lichtintensität und Betriebszeit ganz einfach über die Inosmart-App auf Ihrem Smartphone einstellen.



ASS 1720

Sprosse 150 mm

Zubehör
 Glasmotiv MS 6252 +
 Hausnummer HFG
 Griff außen ZAE 67 F

Farbe 80 077 FS
 Seitenteil ST 01 / WG / 400
 Glasmotiv MS 6252/
 Option: Fingerscan BT 670
 Höheres Sockelprofil

ASS 1727 B

Sprosen 84 / 150 mm

Zubehör
 Glasmotiv MS 6255
 Griff außen ZAE 214 B

Farbe 80 077 FS
 Paneel außen DD 424
 Seitenteil ST 01 / WG / 400
 Glasmotiv MS 6255/S +
 Hausnummer HFG
 Option: Fingerscan BT 670
 Black Edition Paket

SELECT TÜREN

Glasvordach mit optionaler LED Beleuchtung

B: 1000 / 1200 / **1400** / 1600 / 1800

GLASMOTIV

oben Klarglasfeld,
Hausnummer Folie.
Option: Alle Felder
satinierd ohne Aufpreis.

750 mm

360 mm

BT 19 E

Digitaler Türspion

Inneneinheit



Außeneinheit



Mit einer Kamera und einem
LCD-Farbmonitor ausgestattet,
zeigt der digitale Türspion
per Knopfdruck, wer vor der Tür steht.

Option: **BT 19 EB**
Türspion Schwarz



ASS 1721

Sprosse 150 mm

Zubehör
Glasmotiv MS 6604
Griff außen ZAE 67 F
Türspion BT 19 E

Farbe 80 077 FS
Seitenteil ST 01 / WG / 400
Glasmotiv MS 6604/S +
Hausnummer HFG
Option: Fingerscan BT 670
Höheres Sockelprofil



ASS 1721

Sprosse 150 mm

Zubehör
Glasmotiv MS 6256 +
Hausnummer HFG
Griff außen ZAE 200 B ML
Türspion BT 19 E B

Farbe HD 211
Seitenteil ST 01 / WG / 400
Glasmotiv MS 6256/S
Option: Fingerscan BT 670
Black Edition Paket

inoSmart
SMART DOOR SYSTEM

BT 670

FINGERSCAN,
CODETASTER,

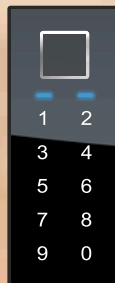

Wir stellen Ihnen die neue Generation des INOSMART Fingerscan vor, der ebenso wie die ausgezeichneten Inotherm Haustüren, Synonym für Qualität, Sicherheit und Komfort darstellt.



ASS 1730

Sprosse 84 mm

Zubehör
Glasmotiv MS 6696 +
Hausnummer HFG
Griff außen ZAE 214 TF

Farbe 80 077 FS
Paneel außen DD 424
Seitenteil ST 01 / WG / 400
Glasmotiv MS 6696/S
Option: Fingerscan BT 660



ASS 1730 B

Sprosse 84 mm

Zubehör
Glasmotiv MS 6605
Griff außen ZAE 214 TF

Farbe RAL 9007 FS
Paneel außen RAL 9005 matt
Seitenteil ST 01 / WG / 400
Glasmotiv MS 6605/S +
Hausnummer HFG
Option: Fingerscan BT 670
Black Edition Paket



SELECT TÜREN

OHNE AUFPREIS

Mit oder ohne Reliefnuten
bei Modellen mit Holzdekor.

Glasvordach mit optionaler LED Beleuchtung

B: 1000 / 1200 / **1400** / 1600 / 1800

750 mm

360 mm

180 84



AGE 1661

Innenansicht
Farbe innen - 70 784 FS
Innendrücker - ZIE 71

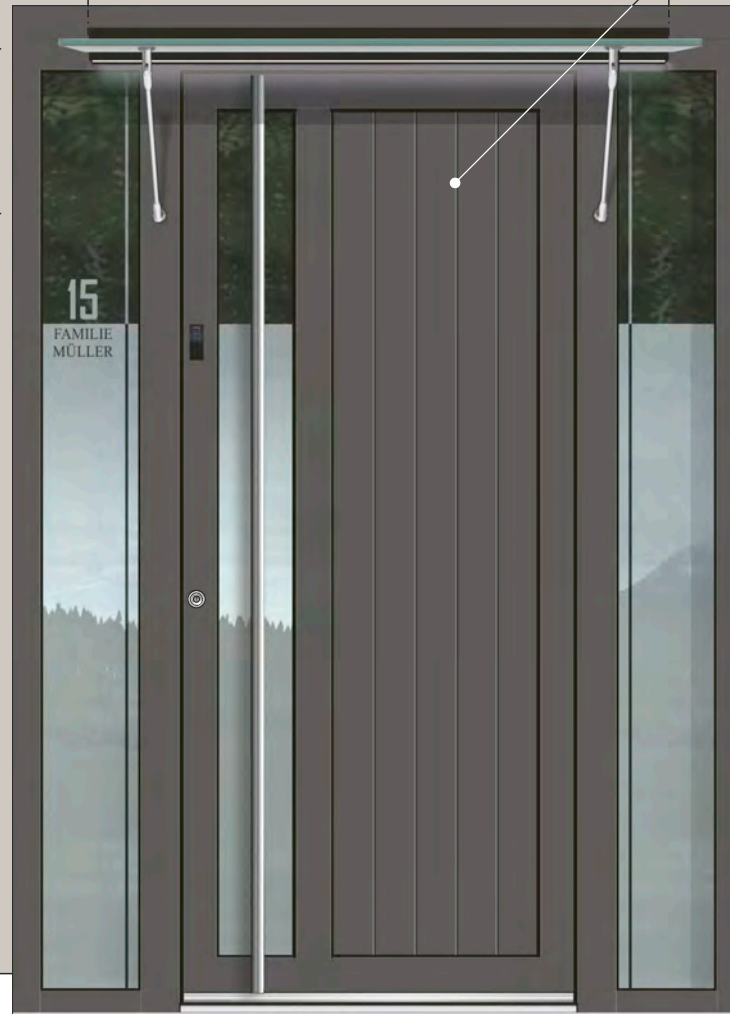

ASS 1661

Sprosse 84 mm
Relief nur außen

Zubehör
Glasmotiv MS 6606
Griff außen ZAE 67 F

Farbe 70 784 FS
Seitenteil ST 01 / WG / 400
Glasmotiv MS 6606/S +
Hausnummer HFG
Option: Fingerscan BT 670
Glasvordach



ASS 1796

Sprosse 84 mm
Edelstahl Applikationen
bündig nur außen

Zubehör
Glasmotiv MS 6607
Griff außen ZAE 607 S

Farbe 80 077 FS
Seitenteil ST 01 / WG / 400
Glasmotiv MS 6607/S +
Hausnummer HFG
Option: Fingerscan BT 670
Höheres Sockelprofil

Ganzglasfüllungen

Türen mit Sprossen, Glas und Alu
Füllungen 70 mm stark

3 UMLAUFENDE DICHTUNGEN
im Rahmen und Flügel und
vulkanisierte Eckausführungen

mit
SPEZIELLER U-WERTSPERRE
im Falzbereich

3 VERSTELLBARE 3 - TEILIGE
Rollentürbänder

5 PUNKT HAKENVERRIEGELUNG,
Dornmaß 45 mm und durchgehende
Schließleiste aus Edelstahl

serienmäßig außen
SICHERHEITSROSETTE
und **INNENDRÜCKER**
Edelstahl matt

mit thermisch getrennte
ALUMINIUM - BODENSCHWELLE
im Farbton silberfarbig EV 1,
Ausführung mit unsichtbarer Verschraubung

3 SCHEIBEN WÄRMESCHUTZGLAS
(U-Wert=0,5 W/m²K) in
Kombination mit Motiv -
und Ornamentgläsern

mit Polyurethan gefüllten Rahmen-
und Flügelprofilen

serienmäßig
BODENSTATIKPROFIL



SELECT Glas

ab

0,99

W/m²K

Glasvordach mit optionaler LED Beleuchtung

B: 1000 / 1200 / **1400** / 1600 / 1800



ASS 1806

Ganzglasfüllung
Glas ESG mittig
Alu Applikationen im LZR

Zubehör
Glasmotiv MS 6277
Griff außen ZAE 67 F

Farbe 70 784 FS
Alu Appl. im LZR 70 784 FS
Seitenteil ST 01 / WG / 400
Glasmotiv MS 6277-150/S +
Hausnummer HFG
Option: Fingerscan BT 670
Glasvordach
Höheres Sockelprofil

SELECT TÜREN

ESG KLAR 6 mm
 ESG SATINIERT 6 mm WEIß
 Glas ESG mit ALU Applikationen
 beidseitig (Farbe nach Wahl)

Glas FLOAT Klar 6 mm
 (innen / außen)



ASS 1836

Ganzglasfüllung
 Glas ESG mittig
 Alu Applikationen im LZR

Zubehör
 Glasmotiv MS 6608 +
 Hausnummer HFG
 Griff außen ZAE 67 F

Farbe 80 077 FS
 Alu Appl. im LZR 80 077 FS
 Seitenteil ST 01 / WG / 400
 Glasmotiv MS 6608/S
 Option: Fingerscan BT 670
 Höheres Sockelprofil



ASS 1831

Ganzglasfüllung
 Glas ESG mittig
 Alu Applikationen im LZR

Zubehör
 Glasmotiv MS 6609
 Griff außen ZAE 607 S

Farbe 70 784 FS
 Alu Appl. im LZR 70 784 FS
 Seitenteil ST 01 / WG / 400
 Glasmotiv MS 6609/S +
 Hausnummer HFG
 Option: Fingerscan BT 670
 Höheres Sockelprofil

BELEUCHTEN SIE IHREN EINGANGSBEREICH

Unsere Haustür kann optional auch eine integrierte LED-Beleuchtung enthalten, die Ihren Eingang elegant beleuchtet. Sie können die Lichtintensität und Betriebszeit ganz einfach über die Inosmart-App auf Ihrem Smartphone einstellen.



ASS 1840

Ganzglasfüllung
Glas ESG mittig
Alu Applikationen im LZR

Zubehör
Glasmotiv MS 6276
Griff außen ZAE 67 F

Farbe 70 784 FS
Alu Appl. im LZR 70 784 FS
Seitenteil ST 01 / WG / 400
Glasmotiv MS 6276/S +
Hausnummer HFG
Option: Fingerscan BT 670
Höheres Sockelprofil

ASS 1874

Ganzglasfüllung
Glas ESG mittig
Alu Applikationen im LZR

Zubehör
Glasmotiv MS 6610
Griff außen ZAE 67 F

Farbe 80 077 FS
Alu Appl. im LZR 80 077 FS
Seitenteil ST 01 / WG / 400
Glasmotiv MS 6610/S +
Hausnummer HFG
Option: Fingerscan BT 670
Höheres Sockelprofil

SELECT TÜREN



BT 670

Fingerscan,
Codetaster,
Bluetooth.

ASS 1871 B

Ganzglasfüllung
Glas ESG mittig
Alu Applikationen im LZR

Zubehör
Glasmotiv MS 6274
Griff außen GA 190 S B

Farbe RAL 9007 FS
Alu Appl. im LZR RAL 9007 FS
Seitenteil ST 01 / WG / 400
Glasmotiv MS 6274/S +
Hausnummer HFG
Option: Fingerscan BT 670
Black Edition Paket
Glasvordach

ASS 1875

Ganzglasfüllung
Glas ESG mittig
Alu Applikationen im LZR

Zubehör
Glasmotiv MS 6611 +
Hausnummer HFG
Griff außen ZAE 607 S

Farbe 80 077 FS
Alu Appl. im LZR 80 077 FS
Seitenteil ST 01 / WG / 400
Glasmotiv MS 6611/S
Option: Fingerscan BT 670
Höheres Sockelprofil

FM SERIE

Serie FM - Füllungsmodelle

Ausgewählte Modelle der Serien AG und AE aus dem Exclusive Programm, gekennzeichnet mit dem Symbol **S**, sind auch als Einspannfüllungsmodelle erhältlich.

Die **S**-Ausführung mit Dichtungen und Glasleisten ermöglicht einen einfachen Austausch der eingesetzten Füllung und überzeugt durch ein klassisches Design.

Wählen Sie einfach ein Modell mit dem Zusatz **S** für die Einspannfüllungsvariante ohne Preiszuschlag.

AGE 1030 S

Glatte Füllung

Zubehör
Griff außen ZAE 709

Farbe 70 784 FS
Türspion BT 19 E
Türklopfer BT 110
Seitenteil ST 01 / WG / 400
Glasmotiv MS 6025/S +
Hausnummer HFG
Option: Fingerscan BT 610
Glasfordach
Entwässerungsrinne
Höheres Sockelprofil



AGE 1030 S

Glatte Füllung

Zubehör
Griff außen ZAE 711

Farbe 70 784 FS
Türspion BT 19 E
Türklopfer BT 110
Seitenteil ST 01 / WG / 400
Glasmotiv MS 6025/S +
Hausnummer HFG
Option: Fingerscan BT 610

SELECT TÜREN

Glasvordach mit optionaler LED Beleuchtung

B: 1000 / 1200 / **1400** / 1600 / 1800

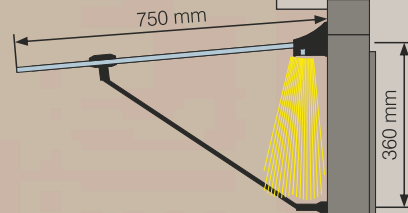

220



AGES 1237 B

Innenansicht
Farbe innen - RAL 9007 FS
Innendrücker - ZIE 72



AGE 1237 S B

Glatte Füllung
Zubehör
Glasmotiv MS 6440 +
Hausnummer HF (schwarz)
Griff außen ZAE 214 B

Farbe RAL 9007 FS
Seitenteil ST 01 / WG / 400
Glasmotiv MS 6440/S
Option: Fingerscan BT 670
Black Edition Paket



AGE 1037 S BH

Schwarze Applikationen
bündig nur außen
Relief nur außen

Zubehör
Griff außen ZAE 214 B

Farbe 70 784 FS
Paneel außen DD 424
Dekor außen 70 784 FS
Türspion BT 19 EB
Türklopfer BT 112
Seitenteil ST 01 / WG / 400
Glasmotiv MS 6854/S +
Hausnummer HFG
Option: Fingerscan BT 670
Black Edition Paket

Seitenteil mit D/DK Fenster Flügel

Dreh-Kipp Fenster im Seitenteil ist eine innovative Lösung für Eingangsbereiche, in denen eine Belüftung erforderlich ist. Das technologisch ausgereifte Fenstersystem verschmilzt unsichtbar mit der Tür zu einem eleganten Ganzen und sorgt für optimale Funktionalität und Raumeffizienz.

WENN DAS FENSTER TEIL IHRER TÜR WIRD

Wir haben auf Ihre Wünsche gehört und Türen mit der Möglichkeit eines Dreh-Kipp Fensters im Seitenteil in unser Programm aufgenommen. Inotherm Haustüren zeichnen sich durch eine unwiderstehliche Qualität aus, die wir auch bei der Gestaltung des Fensters berücksichtigt haben. Die Qualitätsgläser, Verbindungen und eingebauten Beschläge garantieren hohe Sicherheit. Das Fenster kann komplett geöffnet oder nur gekippt werden. Für alle, bei denen der Wunsch nach einem Fenster zu spät kam und für frische Luft in Ihrem Zuhause.

Alle Elemente mit Dreh-Kipp-Fenster können wahlweise mit oder ohne Bodeneinstandsprofil bzw. Entwässerungsrinne geliefert werden.

Das Bodenstatikprofil ist standardmäßig inbegriffen.



TYP ST 102

Seitenteil mit D/DK Flügel

AGE 1011 B

Schwarze Applikationen bündig nur außen

Zubehör Griff außen ZAE 215 B

Farbe 70 784 FS
Seitenteil ST 01 / WG / 400
Glasmotiv MS Streifen/S +

Hausnummer HFG
Option: Fingerscan BT 670
Black Edition Paket
Höheres Sockelprofil

TYP ST 101

Lose Seitenteil mit D/DK Flügel

EXKLUSIVE TÜREN

DREH-KIPP FENSTER IM SEITENTEIL

Wir präsentieren Ihnen unsere Eingangstür mit dem optionalen Dreh-Kipp-Fenster im Seitenteil. Das Fenster ist mit verdeckten Beschlägen ausgestattet und sorgen zusammen mit einer 3-fach Verglasung ($U_g=0,5 \text{ W/m}^2\text{K}$) für ein Höchstmaß an sicherer Nutzung sowohl im geschlossenen als auch im gekippten Zustand. Bei allem, was wir tun, achten wir auf eine erstklassige Ausführung, weshalb die Glasleisten und Dichtungen, die gleichen sind wie bei der Haustür, was neben der uneingeschränkten Funktionalität auch ein harmonisches Innenbild gewährleistet.

FG 111 - Fenstergriff Edelstahl



Min. Breite 526 mm
Max. Breite 1260 mm



TYP ST 104

Seitenteil
mit D/DK Flügel
und Glas unten

AGE 1048

Schwarze Applikationen
bündig nur außen
Relief nur außen

Zubehör
Griff außen GM 416 TF

Farbe 70 784 FS
Seitenteil ST 01 / WG / 400
Glasmotiv MS Streifen/S +
Hausnummer HFG
Option: Fingerscan BT 660
Höheres Sockelprofil

Min. Breite 548 mm
Max. Breite 1260 mm

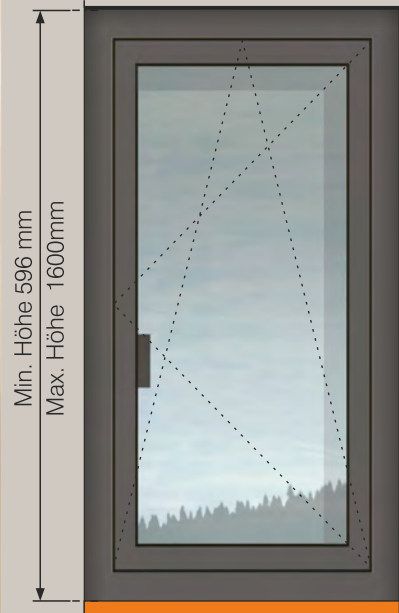

TYP ST 105

Lose Fenster
mit D/DK Flügel
und Fensterbank
Profil 30mm

TYP ST 103

Lose Seitenteil
mit D/DK Flügel
und Paneel unten

- * Alle Elemente mit oder ohne Bodeneinstandsprofil
- * Alle anderen Ausführungen nach Anfrage

SANIERUNG VON HÄUSERN UND WOHNUNGEN MIT SICHEREN, NACHHALTIGEN UND ENERGIEEFFIZIENTEN LÖSUNGEN:

Aluminiumtüren und -fenster, die höchste Sicherheitsstandards, Langlebigkeit und optimale Energieeffizienz vereinen. Inotherm erweitert sein Sortiment um eine vielseitige Auswahl an Aluminiumfenstern **aus eigener Entwicklung**, darunter Dreh/Drehkipp-Fenster (D/DK) und Parallel-Schiebetüren (PSK).

Die Fenster und Schiebetüren von Inotherm werden mit neuester Technologie hergestellt und zeichnen sich durch hervorragende Leistungswerte und Qualitätsmessungen aus – ein Beitrag zu einer nachhaltigen Zukunft. Als Ergänzung bietet Inotherm lizenzierte Hebe-Schiebetürlösungen von Schüco.

DIE WICHTIGSTEN VORTEILE UNSERES UMFASSENDEN ANGEBOTS SIND:

- Farbkonstanz zwischen Türen und Fenstern
- Vollständige Lieferung des ganzen Sortiments
- Abgestimmte Designs und Funktionalitäten zwischen Türen und Fenstern für ein modernes und stimmiges Zuhause.

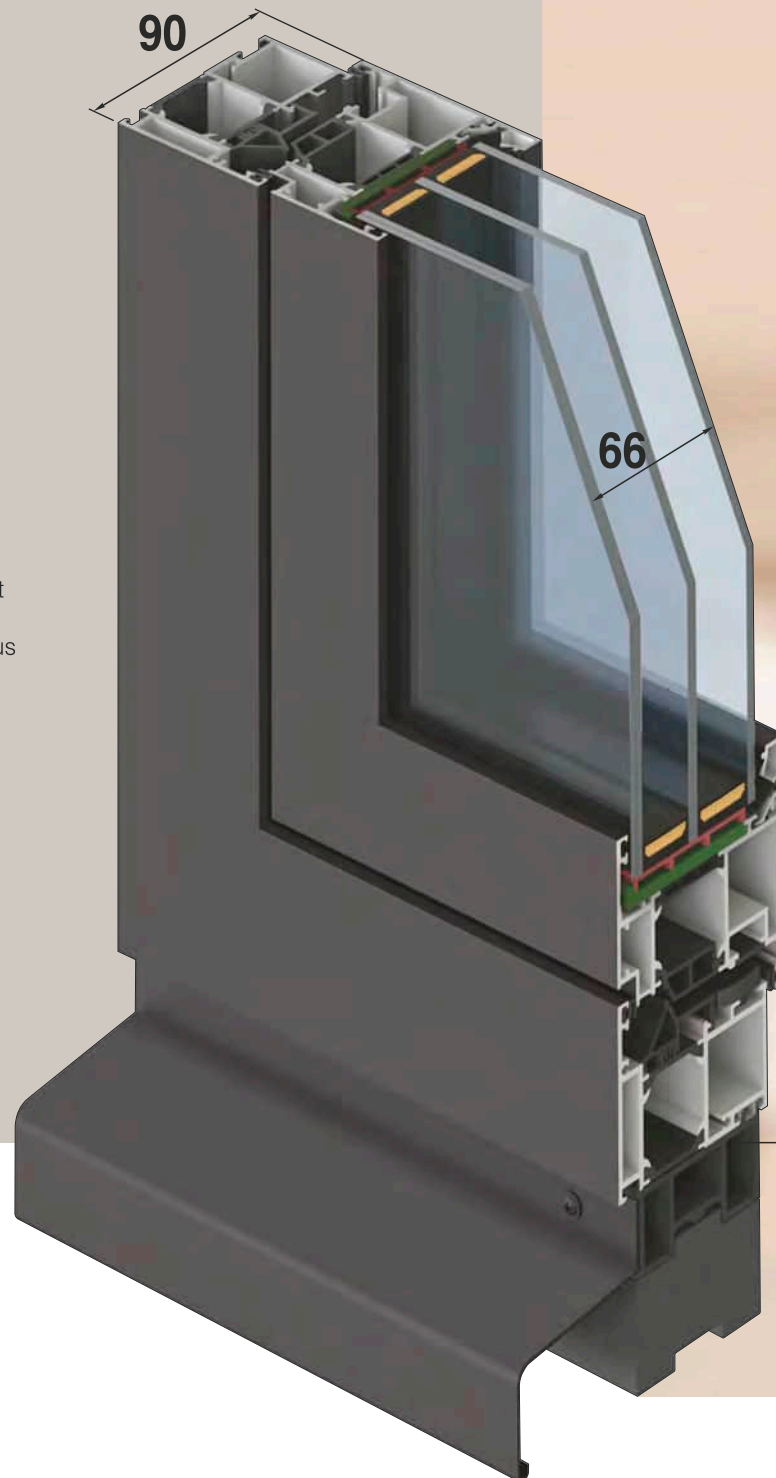

FENSTER

ab

1,3

W/m²K

Fenster 90 mm stark

2

UMLAUFENDE DICHTUNGEN

im Rahmen und Flügel und vulkanisierte Eckausführungen

mit

PVC MITTELDICHTUNG

im Falzbereich

DREHKIPPBESCHLAG

serienmäßig
INNENDRÜCKER
Edelstahl matt

PVC UNTERBAU PROFIL

Schwarz 30 mm Höhe

3

SCHIEBEN WÄRMESCHUTZGLAS

(U-Wert=0,5 W/m²K) in Kombination mit Motiv- und Ornamentgläsern

OPTION:

mit Polyurethan gefüllten Rahmen- und Flügelprofilen

LUFT-DICHTHEIT **4**

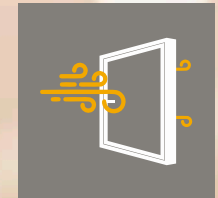

WIND-DICHTHEIT **C5**



WASSER-DICHTHEIT **9A**

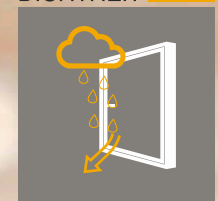

FENSTER plus

ab

0,88

W/m²K

EXKLUSIVE FENSTER

Typenübersicht

Typenübersicht - Ansicht von innen

Fenster

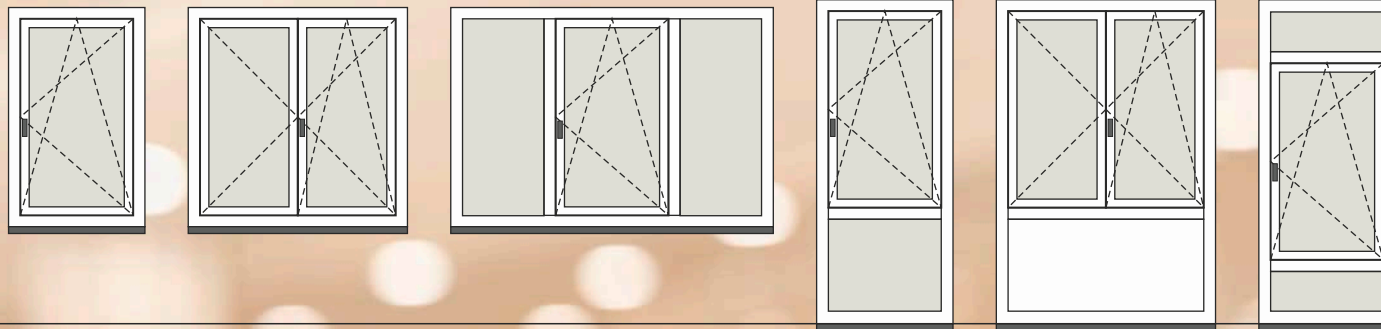

■ Typ 01 ■ Typ 09 ■ Typ 31 ■ Typ 03 ■ Typ 33 ■ Typ 04

Balkontür

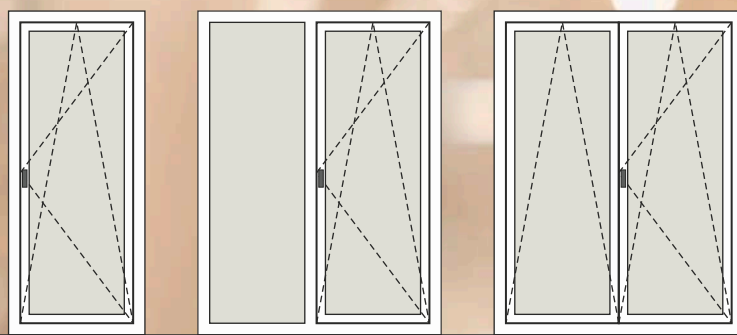

■ Typ 41 ■ Typ 51 ■ Typ 48

Parallel-Schiebe-Kipp-Tür (PSK)

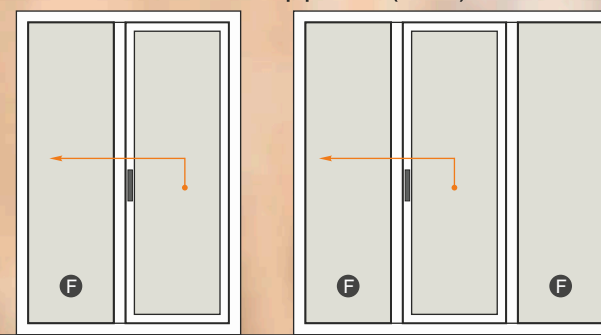

■ Typ 85 ■ Typ 95

Schiebeelemente mit 2 Laufschienen - AE 80 - SYSTEM SCHÜCO

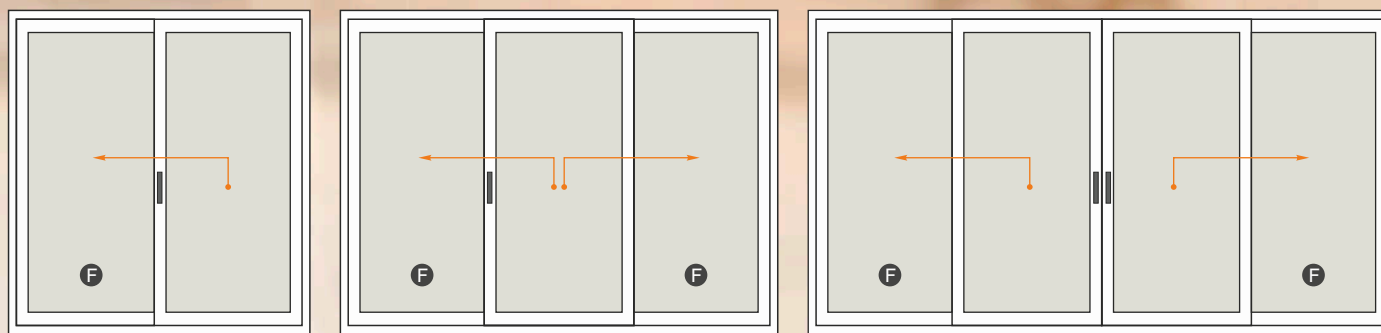

■ Typ 2A/1 ■ Typ 2C ■ Typ 2D/1

Alle Modelle des Fenster Programms können in unterschiedlichen Ausführungen mit Festelementen und der dementsprechenden Öffnungsart der DIN Richtung (Links - Rechts) kombiniert werden.

In einem Stück sind die Ausführungen laut

TYPENÜBERSICHT

möglich.

Bei größeren Dimensionen werden die Elemente gekoppelt, hierbei können zwei oder mehrere Elemente miteinander gekoppelt werden.

**DIN LINKS -
innenaufgehend**

■ Typ 01

**DIN RECHTS -
innenaufgehend**

■ Typ 01

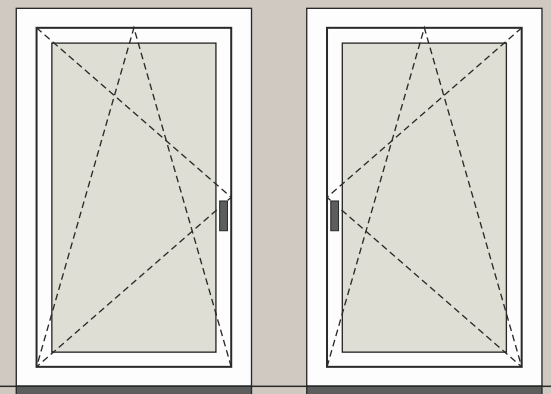

... Weitere Optionen nach Anfrage.

OBERBLENDE TYP A Im Türblatt Design mit Öffnungsmöglichkeit

OBERBLENDE TYP C Als Einsatzfüllung Mögliche Demontage durch innere Glasleisten

Ausführung

OBERBLENDE

Größere Höhen ab 2700 mm bis zu 3200 mm können mit fix montierter (nach Bedarf auch demontierbarer) Oberblende perfekt gelöst werden. Oberblenden im Design des Türblattes lassen die Tür hoch, schlank und sehr modern wirken.

Die Haustür mit Oberblende ermöglicht eine hohe Öffnung und ein einfaches Eintreten und Öffnen der Haustür. Die Ausführung mit der Oberblende ist praktisch bei allen Türmodellen möglich. Die horizontale Sonderfuge von nur 5 mm zwischen dem Türblatt und der perfekt gekoppelten Oberblende wirkt wie eine Nutfräsung.

AGE 1011 BH

Schwarze Applikationen
bündig nur außen

Zubehör
Griff außen ZAE 216 B

Farbe 70 784 FS
 Paneel außen DD 423
 Türspion BT 19 EB
 Türklopfer BT 112
 Seitenteil ST 01 / WG / 400
 Glasmotiv MS 6058/S +
 Hausnummer HFG
 Option: Fingerscan BT 670
 Black Edition Paket
 Glasvordach
 Briefkasten Renz

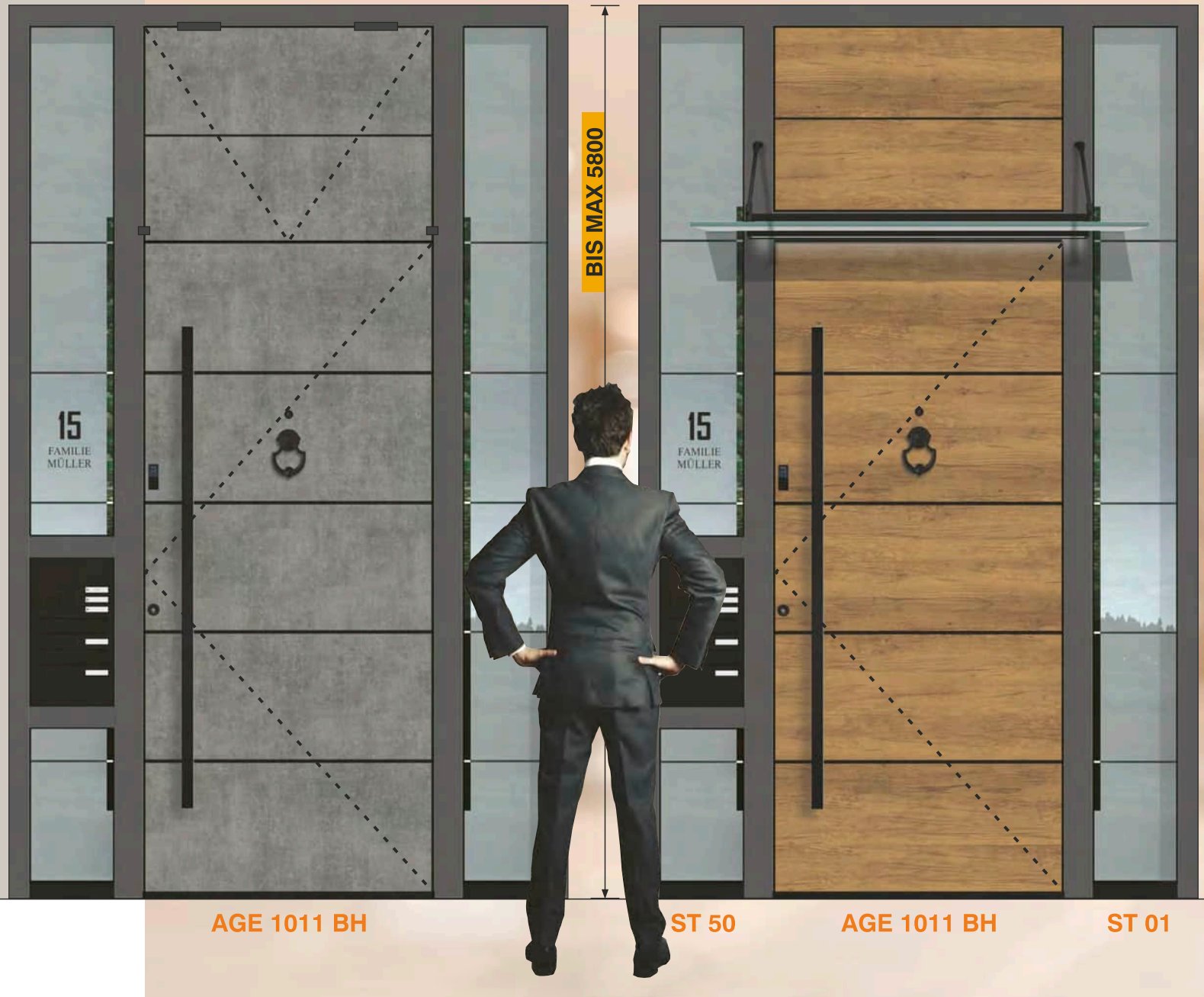

AGE 1011 BH

ST 50

AGE 1011 BH

ST 01

TYP 02
 FIX verglaste Oberlicht
 Mögliche Glas Demontage durch
 innere Glasleisten



AGE 1111 B

OBERBLENDE TYP B
 Mit waagerechtem Kämpfer
 Mit elektronischer Kippfunktion

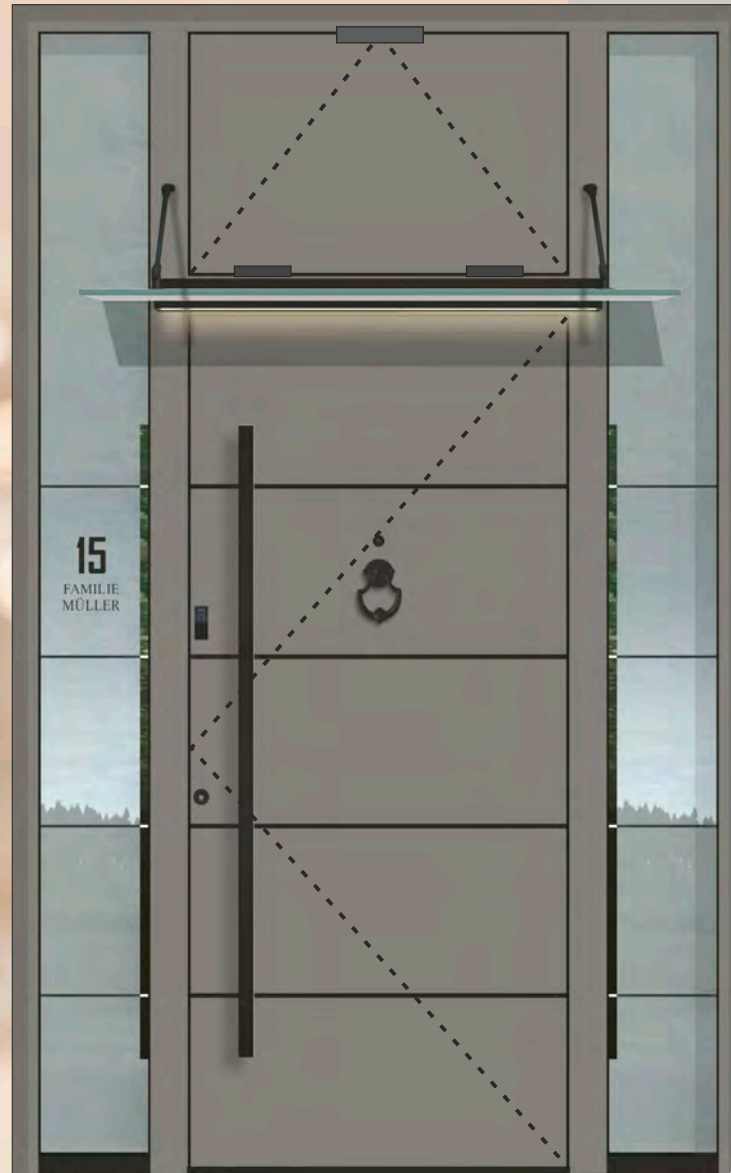

AGE 1011 B

OBERBLENDE TYP D
 Oberlicht mit elektronischer Kippfunktion
 Mögliche Glas Demontage durch
 innere Glasleisten

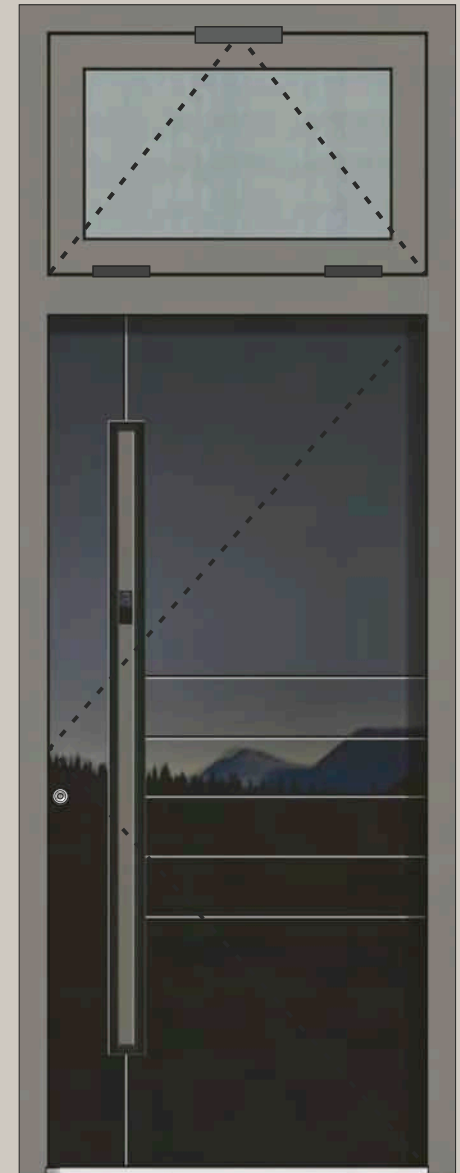

AAE 1158

MIT oder OHNE
 Fassadenschutzprofil
 bzw. Leibungsprofil

Neue automatische Türdichtung punktet nicht nur in barrierefreier Hinsicht, sondern bietet auch maximale Stabilität.

Heute erleben wir, dass die Anforderungen an barrierefreies Planen, Bauen und Wohnen mehr und mehr in den Mittelpunkt rücken. Doch trotz Barrierefreiheit gerade an Außentüren dürfen weder Wind und Schlagregen noch Lärm in die Innenräume dringen. Mit der neuen automatischen Türdichtung bringt INOTHERM eine Türdichtung auf den Markt, die alle genannten Anforderungen erfüllt. Neue automatische Türdichtung basiert auf der Mechanik-Philosophie, die folgende Pluspunkte mit sich bringt: Haustürkonstruktion.

- Deutlich verbessertes Dichtungssystem und dadurch Schlagregendichtigkeit, Widerstandsfähigkeit bei Windlast sowie Schalldämmwert
- Einfache Wartung, leichte Demontage der nnenschiene zum Wechseln des Dichtprofils
- Werkzeuglose Einstellung
- Parallelabsenkung, automatischer Niveaueausgleich, Überlastschutz
- Automatischer Höhenausgleich
- Barrierefreiheit, geringere Auslösekräfte
- Die Haustür ist serienmäßig mit dem Bodenstatikprofil verbunden / neben der Barrierefreiheit bietet das auch eine maximale Stabilität der Haustürkonstruktion

Neue automatische Türabdichtung



Entwässerungsrinne 80 mm

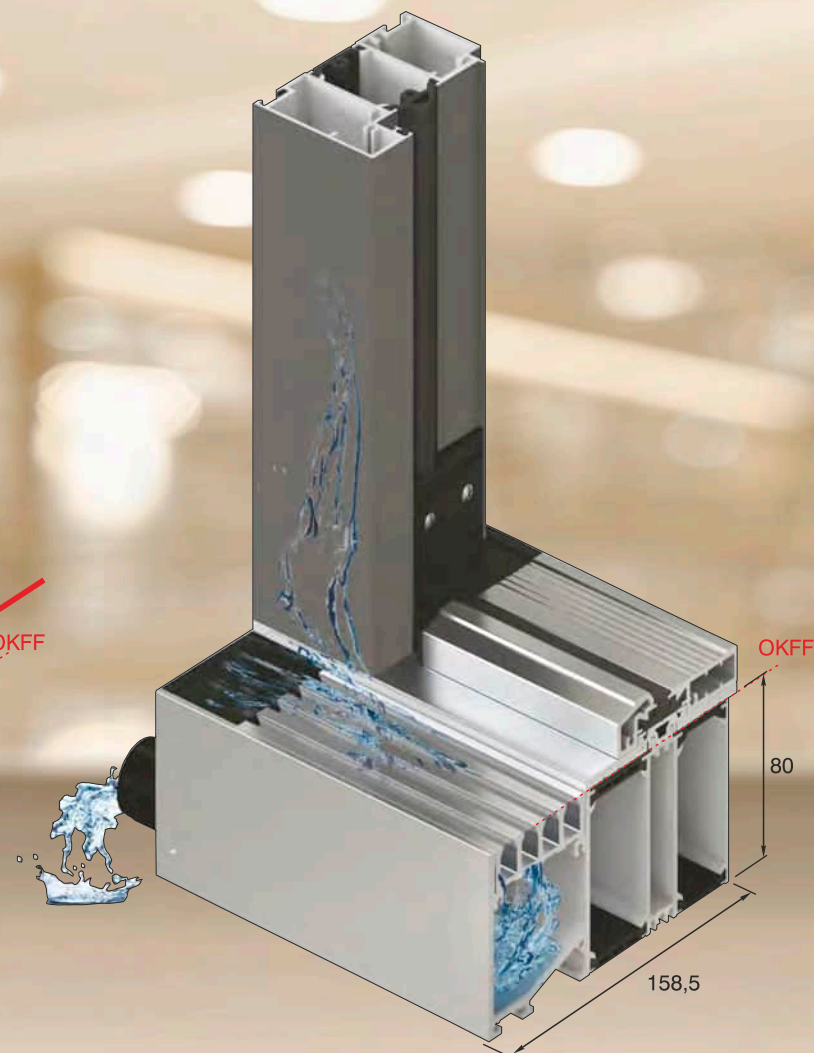

INOTHERM hochwertige Entwässerungsrinne bietet eine kontrollierte Entwässerung vor Ihrem Eingang. Die Entwässerungsrinne sorgt dafür, dass Wasser zuverlässig von der Haustür ferngehalten wird.

Vorteile:

- Sichere und schnelle Ableitung auch großer Wassermengen
- Vermeidung von Wasserlachen im Fassadenbereich
- Schutz des Innenraums vor Durchfeuchtung
- Nutzung bei Wartung und Pflege

EXKLUSIVE TÜREN

INOTHERM
GEBRAUCHS-
MUSTERSCHUTZ



Verdeckt liegende Türbänder



Falls Sie bei der Tür verdeckt liegende Türbänder wünschen, ist dies gegen Aufpreis möglich.

Niedriges Sockelprofil im Seitenteil



Ein niedriges Sockelprofil mag auf den ersten Blick unscheinbar wirken. Doch durch Fortschritte bei der Entwicklung von Haustüren ist es nun möglich, den Blendrahmen hinter der Fassade zu verstecken und so die Aufmerksamkeit auf das niedrige Sockelprofil zu lenken. Unsere Lösung ermöglicht ein besonders niedriges Sockelprofil, ohne die Sicherheit Ihres Zuhauses zu beeinträchtigen. Von außen ist das Sockelprofil bewusst in schwarz gehalten, um es unauffällig zu machen. Auf der Innenseite ist das Sockelprofil in der gleichen Farbe wie der Blendrahmen gehalten.

SERIENMÄßIG: NIEDRIGES SOCKELPROFIL IM SEITENTEIL

STANDARD: Gleichfarbig wie Türrahmen
OPTION: Holzdekor / Desgn Dekor
BLACK EDITION: Farbe - RAL 9005 matt

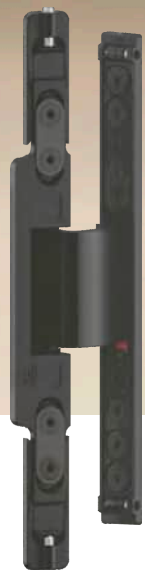
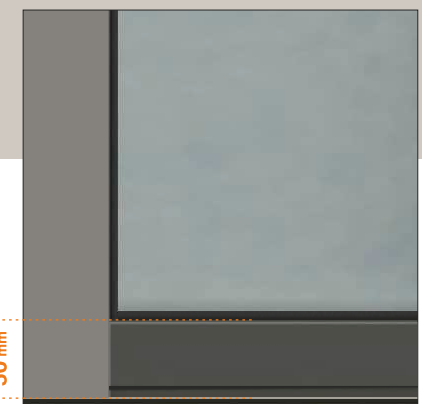

Das völlig verdeckt liegende Türband macht die INOTHERM Türe zu einer noch dezenteren und moderneren Hauseingangstüre.

Dabei verbindet es höchste Designansprüche mit robuster Technik, einer Tragkraft von bis zu 120 kg und spürbaren Vorteilen bei der Montage. Die zweiteilige Konstruktion macht das Ein- und Aushängen des Flügels besonders einfach und die komfortable 3D-Verstellung lässt maximalen Spielraum für die Seiten, Höhen und Anpressdruckeinstellung.

VTB 10

Rahmenverbreiterung

Neue statische Verbreiterungselemente

Die Modelle aus dem Exclusive Programm sind für den Einbau in moderne Neubauten als auch für die Renovierung bestehender Gebäude angemessen. Das Ergänzungsprogramm der Verbreiterungselemente ermöglicht die Fertigstellung der Haustürform auch für den anspruchsvollsten Einbau. Alle Verbreiterungselemente sind außerordentlich stabil mit einer starken Wärmeisolierung und in Breiten von 241 - 800 mm verfügbar. Die hochwertige Fertigstellung ist in alle Richtungen möglich.

Bodeneinstandsprofil 30 / 40 / 80 mm

Massives, extrem stabiles und 2x thermisch getrenntes Bodeneinstandsprofil aus eloxierten 2,3mm starkem Aluminium wird unterhalb des Bodenstatikprofils angebracht. Das Bodeneinstandsprofil ermöglicht einen optimalen, einfachen und stabilen Haustüreinbau auf den Rohfußboden und sorgt für eine thermische Trennung zwischen dem Innen- und Außenbereich des Bodenaufbaus und verhindert eine s.g. Kältebrücke.



AGE 1118

RAHMENVERBREITERUNG - 2 x BV 80 - OBEN
 RAHMENVERBREITERUNG - BV 40 - LINKS + RECHTS
 BODENEINSTANDSPROFIL - BP 120 / KOMBINATION 80/40 - UNTEN

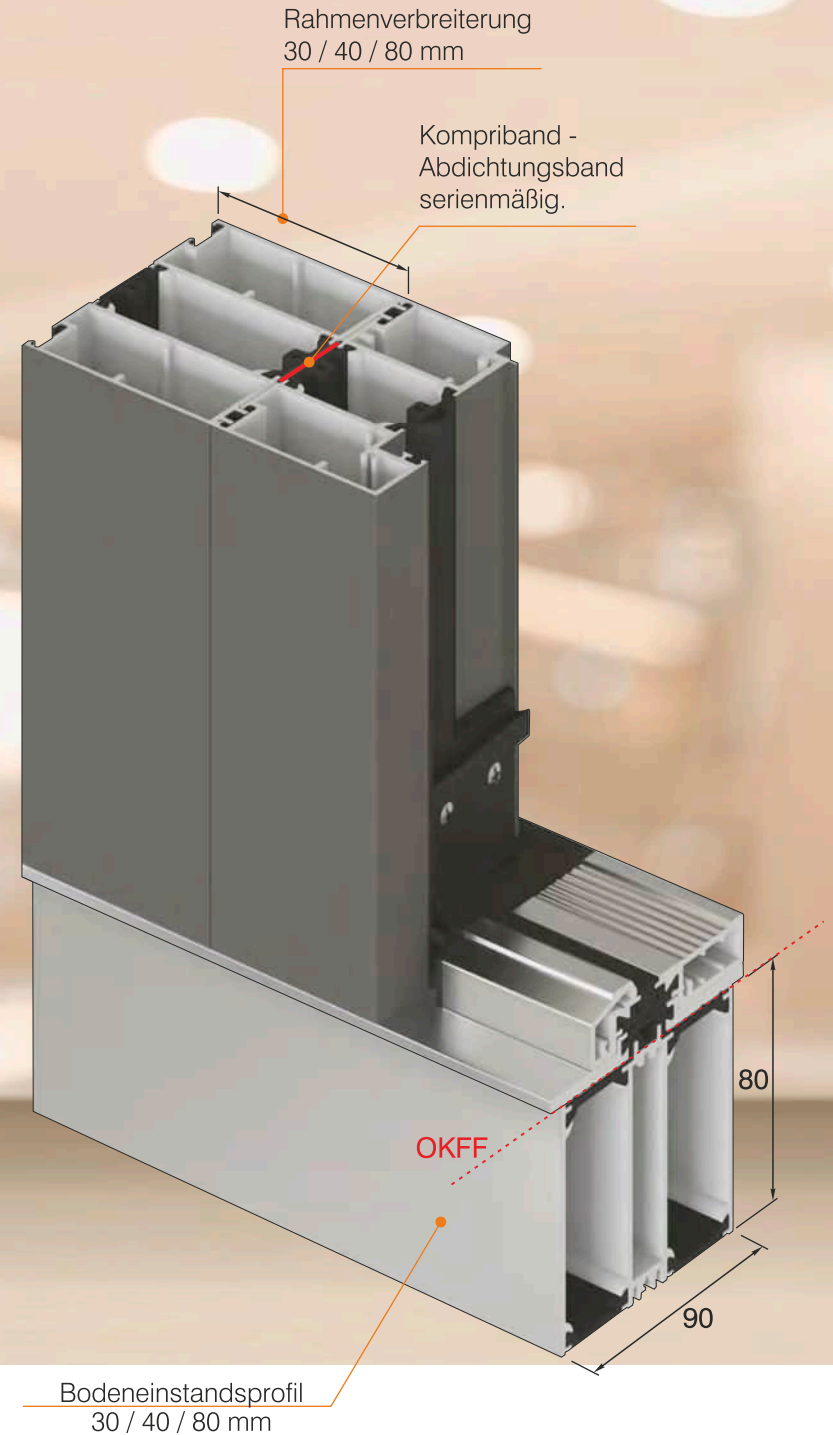

EXKLUSIVE TÜREN

Blendrahmenverbreiterung

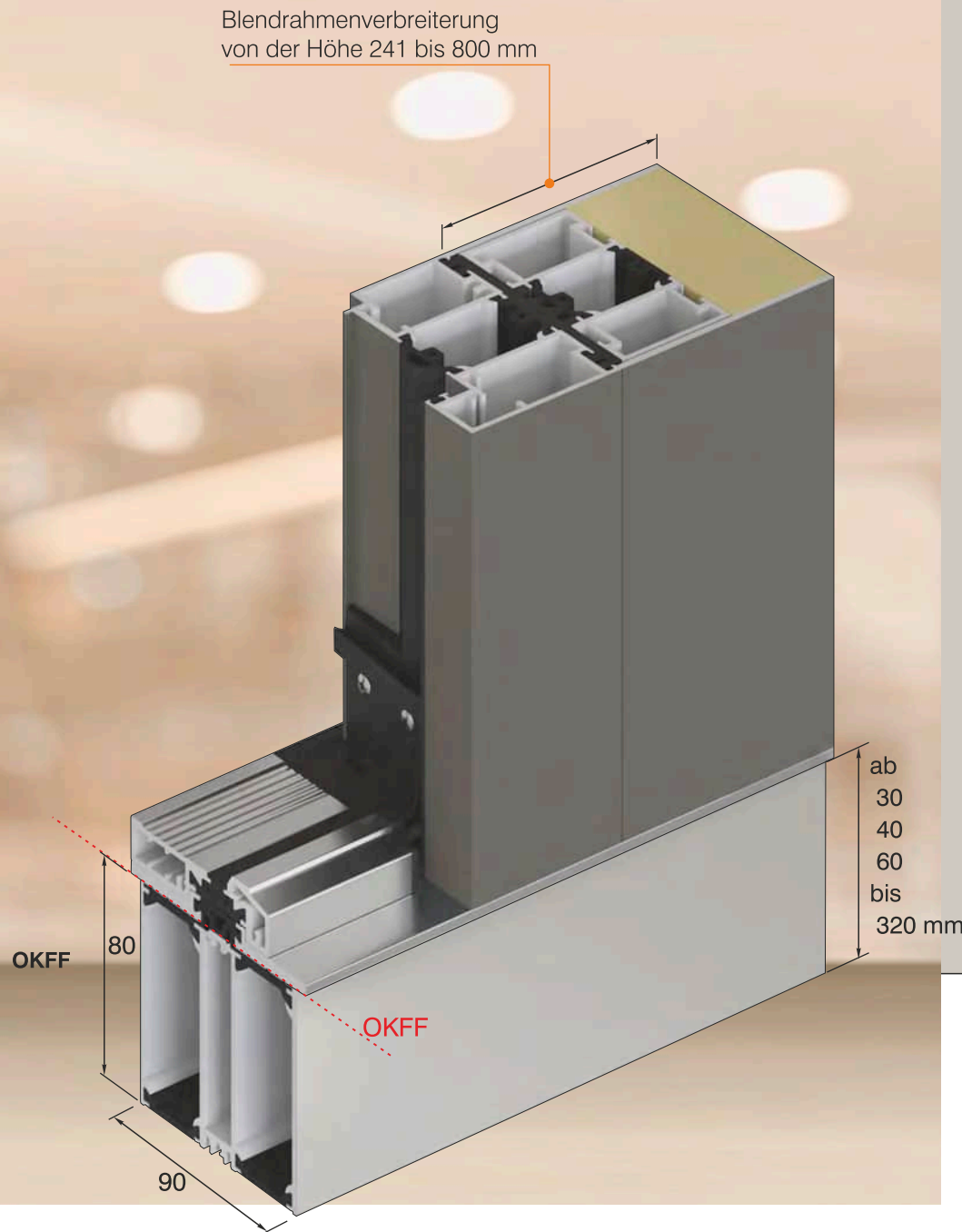

AGE 1118

BLENDRAHMENVERBREITERUNG - BV < 300 = 300 mm - OBEN
 BLENDRAHMENVERBREITERUNG - BV < 800 = 650 mm - LINKS
 BLENDRAHMENVERBREITERUNG - BV < 800 = 650 mm - RECHTS
 BODENEINSTANDSPROFIL - BP 80 - UNTEN



Multifunktions- türelement

- Rahmenverbreiterung
- Glasvordach mit LED Beleuchtung
- Öffnung mit Inosmart System
- Türmodelle
- Aluminium Stoßgriff
Option:
LED Beleuchtung
- Fix verglastes Seitenteil mit eingebauter RENZ-Anlage
- MIT oder OHNE Fassadenschutzprofil bzw. Leibungsprofil
- Niedriges Sockelprofil
- Bodeneinstandsprofil / Entwässerungsrinne

2500

Max. Elementgröße aus einem Stück

5500



ST 07
Haustür mit Seitenteil und
Briefkasten BK 20 F

AAE 1097 B
Standard ESG Modell

FIX 110
Eckverbindung
mit fixem Pfosten

TYP ST 104
Seitenteil
mit
D/DK Fenster

EXKLUSIVE TÜREN

Multifunktions- türelement

MULTIFUNKTIONS-TÜRELEMENT

Durch die Kombination von verschiedenen Elementen bietet das Multifunktions-Türelement eine praktische und effiziente Lösung.

Max. Elementgröße aus einem Stück

5500

2500

- Fassadenschutzprofil mit Beleuchtung
 - Design LED Beleuchtung
- Fix verglastes Seitenteil mit eingebauter RENZ-Anlage
- Seitenteil mit eingebautem 3D Panel
- Aluminium Mulde mit Inosmart System
- MIT oder OHNE Fassadenschutzprofil bzw. Leibungsprofil
- Türmodelle 3D
- Bodeneinstandsprofil / Entwässerungsrinne

ST 07

Seitenteil mit eingebautem 3D Panel und Briefkasten BK 20 F

AAE 1709 B

Standard EXCLUSIVE Modell

Seitenteil mit eingebautem 3D Panel

GLASMOTIV - MS



Modell AAE 1625 B (Glasmotiv MS 6612)

GLASMOTIV – MS (Klarglas mit Glasmotiv)

Die Glasmotive faszinieren durch ein Wechselspiel von matten und transparenten Flächen und geben den Haustüren ein ausdrucksvolles und betontes Aussehen. Bei MS Glasmotiven sind die waagerechten Streifen durchsichtig.

G2 - ORNAMENTGLAS GRUPPE



ESG

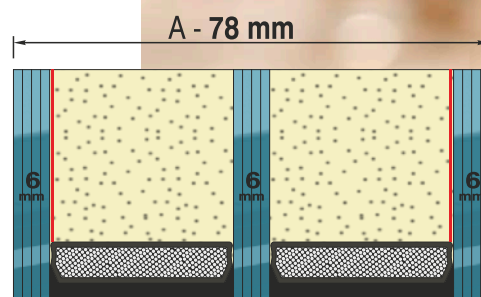
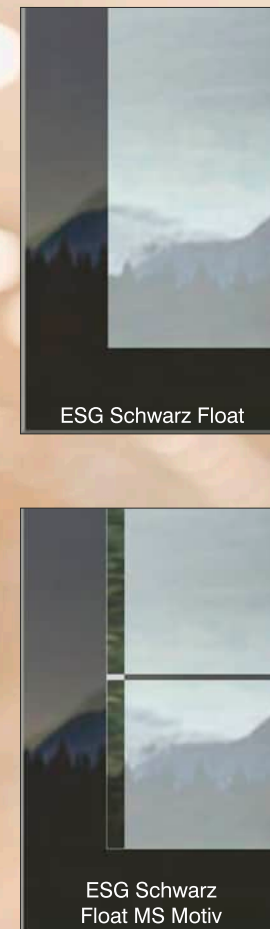

3

SCHEIBEN WÄRMESCHUTZGLAS

(U-Wert=0,5 W/m²K) in Kombination mit Motiv - und Ornamentgläsern

GLASKOMBINATIONEN TÜRFLÜGEL

- INNEN - Float klar mit Metallbeschichtung - VSG 6 mm klar mit Metallbeschichtung
- MITTIG - Float klar mit oder ohne Motiv - Ornamentglas - Parsolglas mit oder ohne Motiv
- AUßEN - Float klar mit Metallbeschichtung - VSG 6 mm klar mit Metallbeschichtung

Alle anderen Glaskombinationen nach Anfrage.

Schwarz emailliertes Glas bietet ein luxuriöses und modernes Erscheinungsbild. Die glatte, reflektierende Oberfläche schafft eine visuelle Tiefe und Eleganz. Es ist pflegeleicht und widerstandsfähig gegen Kratzer und Abnutzung.

EXKLUSIVE TÜREN

ORNAMENTGLAS GRUPPE - G4

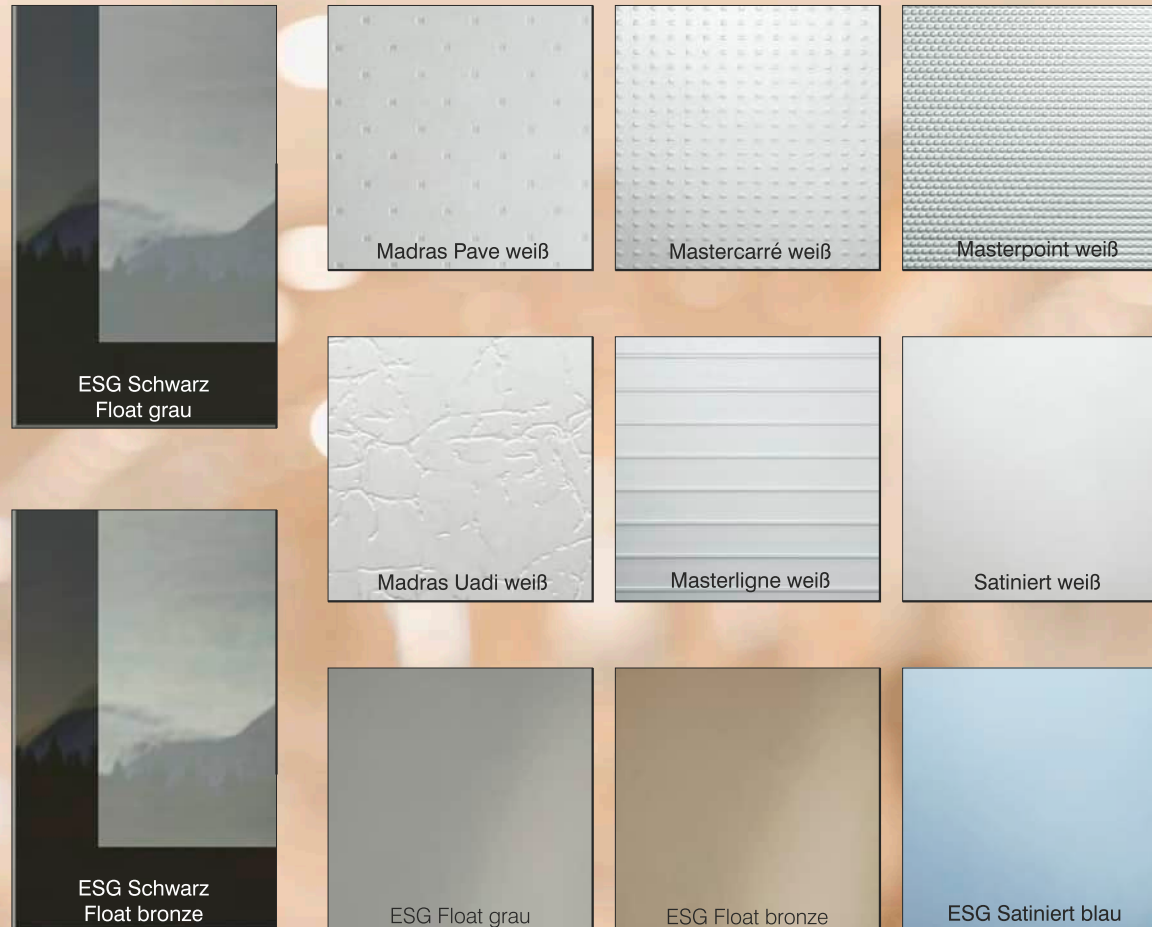

GLASMOTIV - MSS



Modell AAE 1072 (Glasmotiv MSS 6613)

GLASMOTIV – MSS (Satiniert mit Glasmotiv)

Falls der Kunde kein durchsichtiges Glas wünscht, kann er das Satiniertes glas mit Glasmotiv MSS bestellen.
Hinsichtlich der verschiedenen Haustürfarben kann der Kunde zwischen satiniert weiß, blau oder grün wählen.

GLASKOMBINATIONEN SEITENTEIL

- INNEN - Float klar mit Metallbeschichtung
- VSG 6 mm klar mit Metallbeschichtung
- MITTIG - Float klar mit oder ohne Motiv
- Ornamentglas
- Parsolglas mit oder ohne Motiv
- AUßEN - Float klar mit Metallbeschichtung
- VSG 6 mm klar mit Metallbeschichtung

Alle anderen Glaskombinationen nach Anfrage.

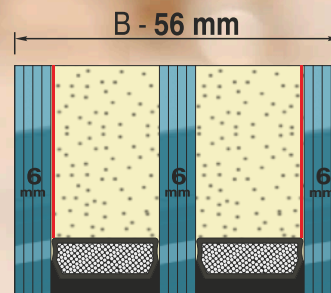

3 SCHEIBEN WÄRMESCHUTZGLAS

(U-Wert=0,5 W/m²K) in Kombination mit Motiv - und Ornamentgläsern

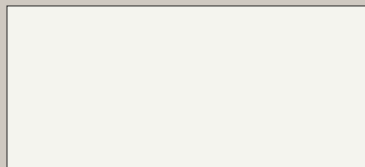

RAL 9016 - Verkehrsweiß

F - STANDARDFARBE
RAL 9016 GLÄNZEND
(IM PREIS INBEGRIFFEN)

FARBIGE ROLLENTÜRBÄNDER BEI FARBEN GRUPPE F UND F1

Um eine schönere und harmonischere Innenoptik zu erhalten, sind bei Farben Gruppe Feinstruktur / Metallic serienmäßig und ohne Aufpreis automatisch auch die Rollentürbänder in passender Farbe. Bei allen anderen Farben sind die Rollentürbänder serienmäßig in der Farbe EV1 oder als Option gegen Aufpreis: pulverbeschichtet in Farbe aus Gruppe F2 oder F3.

F1 - FARBEN GRUPPE: FEINSTRUKTUR / METALLIC (AUFPREIS)

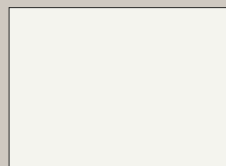

RAL 9016 FS - Verkehrsweiß

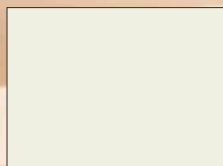

RAL 9010 FS - Reinweiß

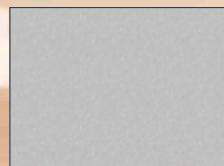

RAL 9006 FS - Weißaluminium

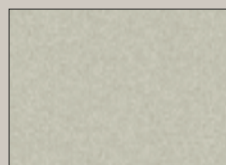

RAL 7044 FS - Seidengrau

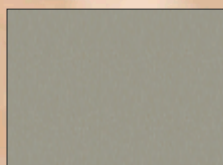

RAL 7030 FS - Steingrau

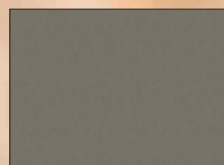

RAL 7039 FS - Quarzgrau



RAL 9007 FS - Graualuminium

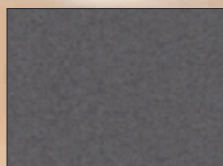

70 784 FS - Grau Sprengel

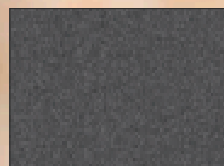

80 077 FS - Eisenglimmer
DB 703

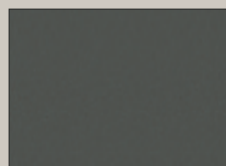

RAL 7043 FS - Verkehrsgrau

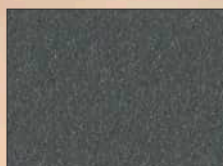

71 334 FS - Anthrazitgrau

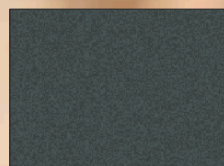

RAL 7016 FS - Anthrazitgrau

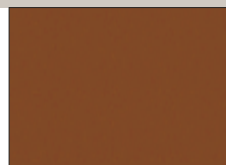

RAL 8007 FS - Rehbraun

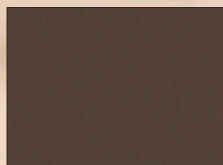

RAL 8014 FS - Sepiabraun

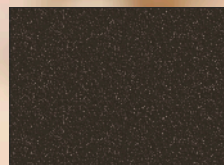

RAL 8022 FS matt -
Dunkelbraun

F2 - FARBEN GRUPPE: MATT (AUFPREIS)

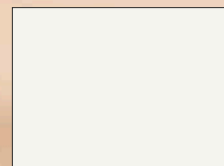

RAL 9016 MATT -
Verkehrsweiß

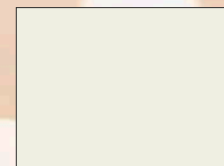

RAL 9010 MATT - Reinweiß

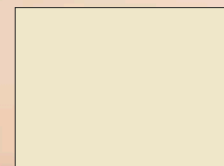

RAL 1013 MATT - Perlweiß

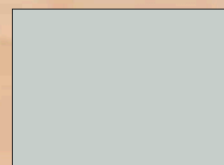

RAL 7035 MATT - Lichtgrau



RAL 7036 MATT - Platingrau



RAL 7037 MATT - Staubgrau



RAL 7005 MATT - Mausgrau

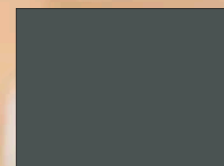

RAL 7012 MATT -
Basaltgrau

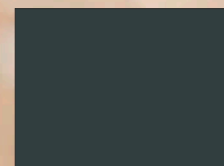

RAL 7016 MATT -
Anthrazitgrau

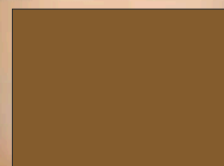

RAL 8003 MATT -
Lehm Braun



RAL 8016 MATT -
Mahagonibraun

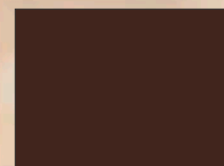

RAL 8017 MATT -
Schokoladenbraun



RAL 3004 MATT - Purpurrot



RAL 6005 MATT - Moosgrün

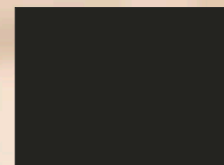

RAL 9005 MATT -
Tiefschwarz

10

Jahre Garantie

Auf die Witterungsbeständigkeit gegen unnatürliche Farbänderungen und Rissbildung auf den Oberflächen und auf eloxierten und pulverbeschichteten Alu-Türprofilen.

**BESONDERE
HOCHWETTERFESTE
FARBEN**

SERIE 68

20 Jahre Garantie

Türen aus dem EXCLUSIVE Programm halten auch anspruchsvollen klimatischen Einflüssen stand. Extreme Bedingungen wie salziger Seewind, intensive Sonneneinstrahlung oder aggressiver Smog können die Haltbarkeit der Außenfarbe beeinträchtigen. Um die pulverbeschichteten Türen und Zubehörteile optimal zu schützen, empfehlen wir daher die Wahl einer Farbe aus der SERIE 68 in Kombination mit nautischem Edelstahl. Mit der Farbe SERIE 68 wird die Außenseite der Tür vor Witterungseinflüssen geschützt, während die Innenseite durch die Auswahl eines beliebigen Dekors aus unserem Angebot an das Innere des Hauses angepasst werden kann.



SILIKON - STANDARD FARBE

Die Glasversiegelung bei Haustürfüllungen ist standardmäßig in dunkler Farbe Anthrazit - Schwarz, passend zum Warme Kante Abstandhalter.

F3 - FARBEN GRUPPE 68: STUMPFMATT
HOCHWETTERFEST (AUFPREIS)

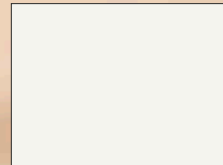

68/10591 - Bianco 4601

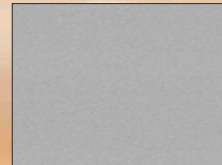

68/90510 - CO Anodized



68/72141 - Argento 4601

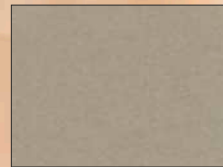

68/90512 - C31 Anodized

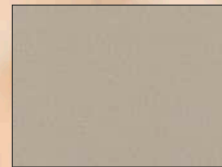

68/15236 - Champagne



68/72144 - Terra 4602

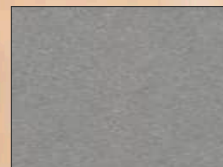

68/72142 - Argento 4602

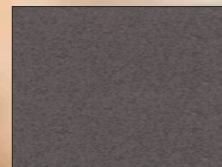

68/72143 -
Dark Blue-Grey Anodized

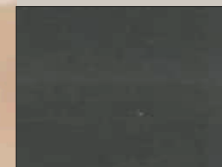

68/72147 - Grey Classic 4602

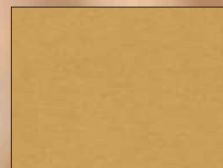

68/90513 - C4 Anodized

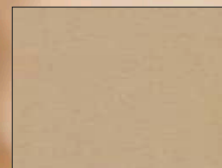

68/15237 - Deore 4602



68/15235 - C32 Anodized

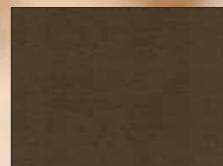

68/60960 - C34 Anodized

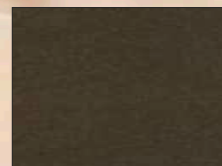

68/60964 - Deore 4603

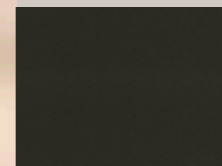

68/80479 - C35 Anodized

EXKLUSIVE TÜREN

Hochwetterfeste Farben

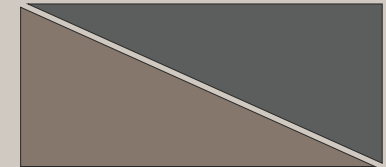

Nach Kundenwunsch

F5 - FARBEN GRUPPE 5
(AUFPREIS)

- ALLE ANDEREN FARBEN NACH RAL - FARBKARTE (MATT ODER GLANZ)
- ALLE ANDEREN FEINSTRUKTUR FARBEN

**ELEGANZ TRIFFT DESIGN:
NACHFRAGE NACH
STUMPFMATTEN
OBERFLÄCHEN STEIGT.**

Stumpfmatten Oberflächen liegen im Trend: sowohl in der Architektur, als auch im Automotive-, Sport- und Einrichtungs-Bereich. Was das Auge erfreut, stellt die Beschichter jedoch vor große Herausforderungen. Mit TIGER Drylac® Serie 68 stumpfmatt ist es TIGER Coatings gelungen, eine neue Generation von hochwetterfesten Pulverbeschichtungen zu entwickeln. Die innovative Beschichtungslösung deckt – je nach Farbe – einen Glanz-Bereich von 12 bis 4 Einheiten ab. Kombiniert mit Metallic-Bonding der zweiten Generation wird eine sehr gute Annäherung an die C0-C35 Eloxaltypen erreicht. Das Ergebnis: eine Oberfläche mit samtweicher Haptik, die die Wertigkeit des Objektes unterstützt.



Holzdekore

F4 - FARBEN GRUPPE: HOLZDEKOR CLASSIC MATT (AUFPREIS)

HOLZ- UND DESIGN DEKOR AUF ALUMINIUM - HAUSTÜREN

Palisander, Eiche, Nussbaum, Mahagoni, Kirsche, Oregon, Bergkiefer, Golden Oak und weitere Holzdekore und Design Dekore nach der INOTHERM FARBKARTE sind durch die Pulverbeschichtung auch auf Aluminium - Haustüren möglich.

25 DEKORE ZUR AUSWAHL

Insgesamt können Sie, bis auf wenige Ausnahmen, die meisten unserer Modelle in Holzdekor oder Design Dekor erhalten. Dabei stehen Ihnen 25 verschiedene Dekore zur Auswahl. Ein umfangreiches Spektrum von hellen bis dunklen Tönen sowie Dekoren mit starker und schwacher Maserung bieten Ihnen hierbei viel Platz für individuelle Gestaltungsmöglichkeiten. Die Haustüren können komplett in Dekor oder in Kombination mit anderen Farben (zweifarbzig) beschichtet werden.

UNSERE HOLZDEKOR HINWEISE FÜR SIE:

Die Holzdekor Maserung orientiert sich standardmäßig immer nach den dominierenden Haustürmotiven.



HD 221 - Eiche Weiß



HD 209 - Eiche Hell



HD 205 - Golden Oak



DD 415 - Split Eiche Hell



DD 424 - Eiche Finline Rustik Hell



HD 206 - Eiche Golden

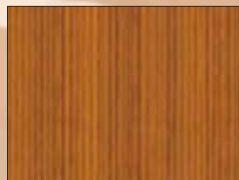

HD 224 - Eiche Finline



HD 223 - Eiche Rustikal

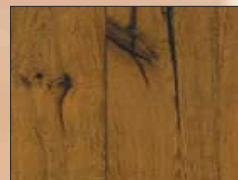

DD 416 - Split Eiche Dunkel



DD 425 - Eiche Finline Rustik Dunkel



HD 213 - Douglasie



HD 207 - Eiche Dunkel

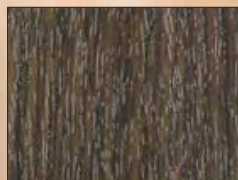

HD 210 - Mooreiche

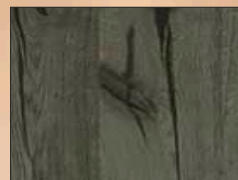

DD 417 - Split Eiche Antik

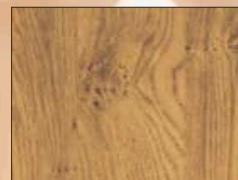

DD 426 - Berg Eiche Hell

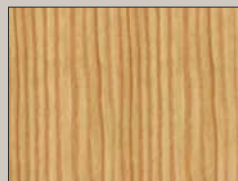

HD 211 - Bergkiefer

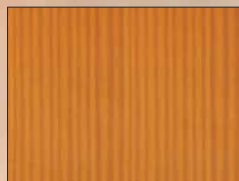

HD 222 - Bergkiefer Honig



HD 212 - Oregon



HD 204 - Mahagoni



DD 421 - Mineral Grau



HD 228 - Kirsche Hell



HD 227 - Nussbaum



HD 225 - Nussbaum Rustikal

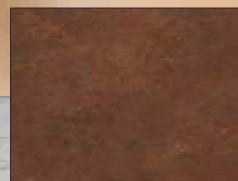

DD 420 - Rost Natur



DD 422 - Mineral Braun

OPTION:
STOßGRIFF ALS
HOLZDEKOR OPTIK



UNSERE HOLZDEKOR
OPTION und KOMBINATIONEN:

- | | |
|----------------------------|---------------------------|
| 1. Komplet Holzdekor außen | 3. Holzdekor Flügel außen |
| 2. Komplet Holzdekor innen | 4. Holzdekor Flügel innen |



AAE 1131 B

Glasmotiv - MS 6592
Farbe - DD 425
Griff außen- ZAE 214 TF

EKKLUSIVE TÜREN

Unsere Holzdekor hinweise für Sie.

UNSERE HOLZDEKOR HINWEISE FÜR SIE:

Die Holzdekor Maserung orientiert sich standardmäßig immer nach den dominierenden Haustürmotiven.

FARBOBERFLÄCHEN

Die Beurteilung der Beschichtungsqualität nach RAL - Gütesicherung (RAL RG 631) hat ohne Hilfsmittel, für Außenbauteile in einem Abstand von 5 m, für Innenbauteile in einem Abstand von 3 m zu erfolgen. Kleine Pickel, Kratzer, Schleifspuren und Schweißnähte, die aus diesen Entfernungen nicht deutlich sichtbar sind, stellen keinen Mangel und somit auch keinen Reklamationsgrund dar.

SPEZIFIKEN BEI HOLZDEKOR CLASSIC / DESIGN DEKOR

Die Beschichtung mit Holzdekor und Design-Dekor ist spezifisch und nicht generell / überall machbar. Bei Türmodellen mit Relief kann es bei Beschichtung mit Hochglanz-Holzdekoren oder bestimmten Design Dekoren zu Farbuneinheiten auftreten. In solchen Fällen kann man aufs Relief ohne Aufpreis verzichten.

Haustür mit waagrechtem Design Holzdekor Maserung.



Haustür mit senkrechtem Design Holzdekor Maserung.

Verriegelung

TÜRÖFFNUNGSSPERRE

MIT VIERKANT-STIFT

Öffnen ohne Risiko.
Die Türspaltsicherung sorgt für zusätzliche Sicherheit, indem über dem Sperrbügel ein weiteres Öffnen der Tür verhindert wird. Die Türspaltsicherung ist verdeckt in Türfalz integriert.

Kein Spion notwendig.
Keine Kratzer oder Schaden wegen der Kette.

Kein zusätzlicher Schlüssel notwendig, da Ver- und Entriegeln über den Hauptschlosskasten möglich ist.



BT 51
Edelstahl matt



BT 52
Edelstahl Schwarz



BT 53
Edelstahl weiß



BT 54
Edelstahl Gold

OPTIONAL BTS 5 TSH

6-PUNKT Verriegelung mit Rundbolzen, Haken und Türspaltsicherung Edelstahl
Dornmass 45 mm



GRÖßEN:
S / M / L

OPTIONAL ATM 5

5-PUNKT Automatik-Mehrfachverriegelung mit Rundbolzen und Haken Edelstahl
Dornmass 45 mm

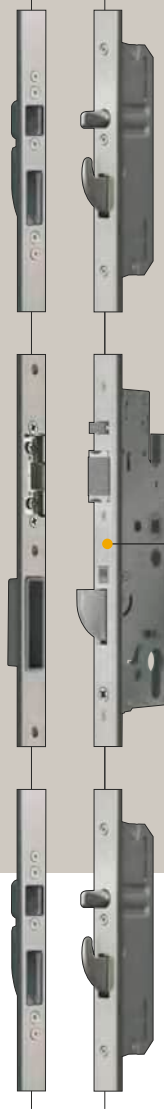

GRÖßEN:
S / M / L

AUTOMATIK-MEHRFACHVERRIEGELUNG

Bei der neuen Automatik-Mehrfachverriegelung fahren gleich fünf Verriegelungselemente aus. Der Automatik-Fallenbolzen integriert einen mechanischen Auslöser, der bei Berührung mit dem Rahmenteil das Herausfahren des Fallenbolzens und des Schwenkhakens erwirkt. Über den Drücker oder den Schlüssel werden die Elemente des Nebenschlosskastens wieder eingefahren, gespannt und für die nächste Auslösung arretiert.

1. Die Tür verriegelt automatisch nach dem Schließen. Das Öffnen der Tür ist über den Drücker oder den Schlüssel möglich.
2. Nach dem automatischen Verriegeln ist das Blockieren des Drückers durch das Abschließen der Tür möglich.
3. Die Tagesentriegelung ermöglicht das Öffnen der Tür von außen ohne Schlüssel. Durch das Aktivieren der Tagesentriegelung im Türrahmen und im Türflügel ist die Automatikfunktion temporär deaktiviert.



OPTIONAL PROFILZYLINDER

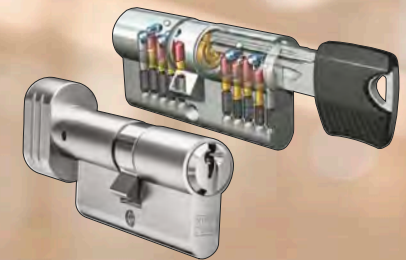

K100 - optional

Freilauf Profil Spezial - Bohrschutz mit Sicherungskarte und 6 Schlüsseln Not- und Gefahrenfunktion

K100 K - optional

Freilauf Profil Spezial - Bohrschutz mit Sicherungskarte und 6 Schlüsseln Not- und Gefahrenfunktion mit Knäuf

K100 S - optional

Schlüssel

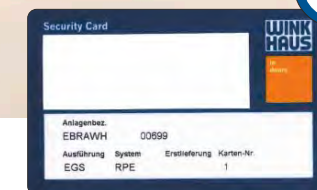

EXKLUSIVE TÜREN

OPTIONAL BT 1020 (CA)

5-PUNKT elektro-
mechanische
Verriegelung
Edelstahl
Dornmass 45 mm

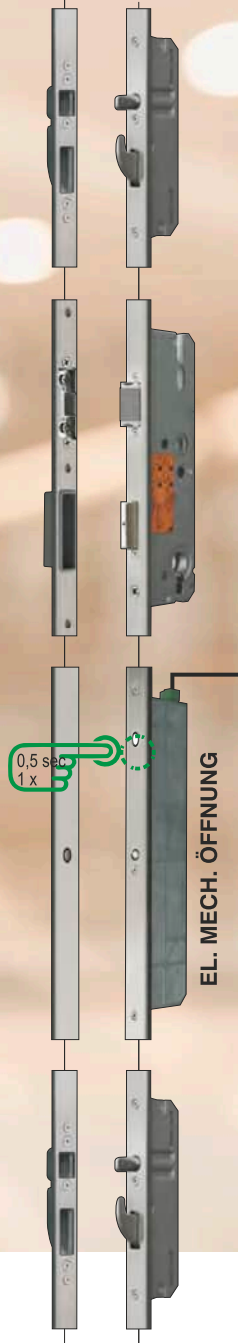

Flügelrahmen Montage

BT 670

Edelstahl
Stoßgriff Montage

BT 610



Edelstahl
Stoßgriff Montage

BT 620



Aluminium
Stoßgriff Montage

BT 660

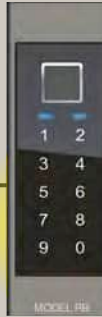

Die gewünschte Betriebsart (Tag- oder Nachtbetrieb) lässt sich über die Taste an der GENIUS-Türverriegelung wählen.

Tagbetrieb - LED leuchtet weiß

- Die Tür ist durch die Falle geschlossen.
- Bei einem Öffnungsvorgang wird die Falle am Türschloss eingezogen.
- Diese Betriebsart empfiehlt sich für Türen mit starkem Publikumsverkehr.

Nachtbetrieb - LED leuchtet blau

- Der Verschluss wird nach jedem Öffnungsvorgang automatisch verriegelt.
- Ein Öffnungsvorgang leitet die Entriegelung des Verschlusses ein.
- Die Falle am Türschloss wird für ca. 7 Sek. eingezogen, falls die Tür nicht schon vorher geöffnet wurde. Anschließend wird der Verschluss wieder verriegelt.

Hinweis: Soll die Tür verriegelt werden (z. B. nachts oder bei Abwesenheit), muss auf Nachtbetrieb umgeschaltet werden.

OPTION GEGEN AUFPREIS:

TAGESFUNKTION

Tagesentriegelung in Kombination mit elektrischem Türöffner BT 7

- Verriegelung an Tagbetrieb einschalten
- Elektrischen Türöffner an Tagesfunktion
- Tagesfalle nach oben oder unten schalten.

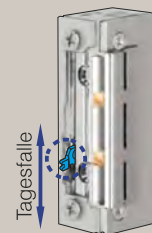

OPTION GEGEN AUFPREIS:

GATEWAY

für Inosmart-Systeme bietet erweiterte Funktionen und mehr Flexibilität:

- **Smartphone-Fernverriegelung:** mit einem Smartphone für mehr Komfort
- **Fernverwaltung des Inosmart-Systems:** einfaches Festlegen von Zugangscodes und Einschränkungen, ideal für Vermieter.
- **Anschluss externer Geräte** mit zwei zusätzlichen Relais (250V AC/3A oder 30V DC/3A), die über die App ferngesteuert werden können.
- **Zwei Verbindungsoptionen:** kabelloses WiFi oder kabelgebundenes Netzwerkkabel, für mehr Zuverlässigkeit.
- **Einfache Installation:** 24V-Stromversorgung und einfache DIN-Schienen-Montage für eine schnelle und sichere Integration in bestehende Systeme.



Sicherungskasten



Intercom



GENIUS-SYSTEM

Komplettes inoSmart

- 5-PUNKT Bolzen-Schwenkriegel mit elektromechanischem Antrieb aus Edelstahl
- durchlaufende Schließleiste
- **FZG** (Freilauf-Zylinder für Getriebebeschlosser) einschließlich 6 Schlüsseln

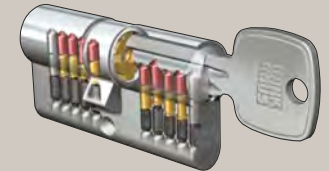

- Tag-/Nacht Betrieb
- Fingerscan mit Codetaster, Bluetooth
- Sicherheitsrosette außen
- Steuerung mit der Smartphone Applikation (Android oder Apple)
- Kabelübergang mit Steuereinheit.

Sobald die Haustüre geschlossen wird, erfolgt die automatische Verriegelung. Die Entriegelung erfolgt entweder über Ihren Zylinderschlüssel oder komfortabel durch die Fingerprint Bedienung.

Zusätzlich ist der Schnellöffnungsmechanismus **GENIUS COMFORT** eingebaut, der eine einfache Öffnung der Genius über den Drücker an der Innenseite der Tür ermöglicht.

Optional:

BT 1022 (CB) CB Funktion

Sobald die Haustüre geschlossen wird, erfolgt die automatische Verriegelung. Die Entriegelung erfolgt von innen durch Betätigung des Drückers, von außen über Ihren Zylinderschlüssel. Zusätzlich ist eine Entriegelung von innen über die Sprechanlage, Taster... Zusätzlich von außen über ein anderes Zutrittskontrollsystem möglich.

DIE INOSMART FINGERSCANS TRETEN ÜBER DAS SMARTPHONE IN EINE NEUE EPOCHE



- Steuerung über die Smartphone-Applikation (Android und iOS)
- Ausgezeichnete Übersicht und einfaches hinzufügen und löschen von Fingerabdrücken
- Der Leser hat eine Speicherkapazität von 100 Fingerabdrücken, 100 Zahlencodes oder 100 Smartphone Geräten
- 360 Grad-Anerkennung des Fingerabdruckes
- Automatische Erkennung von Fingerabdruckänderungen
- Für einen Nutzer können mehrere Fingerabdrücke, Zahlencodes oder Smartphone Geräte eingetragen werden
- Umbenennung von Administratoren und Nutzern
- Steuerung mit der LED Beleuchtung
- Automatisches notieren des sicheren Tagesgeschehens
- Speicherung der letzten 150 Ereignisse
- Zeitplan zur Nutzerbegrenzung und Einstellung der LED Beleuchtung
- Analyse des Fingerabdrucks, ob der für die Identifikation geeignet ist
- Automatische Anpassung der LED-Beleuchtung bei Sonnenaufgang/-untergang
- Analyse der Fingerabdruckqualität
- Öffnungsmöglichkeit mit Hilfe eines Smartphones oder einer Fernbedienung
- Löschen des Eintrags „Benennung des Administrators und des Benutzers“

Aluminium
Stoßgriff Montage

BT 660

Edelstahl
Stoßgriff Montage

BT 610

Edelstahl
Stoßgriff Montage

BT 620



Flügel Montage

BT 670



Analyse des Fingerabdrucks





Bluetooth Öffnung

Öffnung mit Handy

BT 680



Öffnung mit
Funkfernbedienung

BT 680 B KEY



Sicherungskasten

Sicherungskasten mit eingebautem Trafo 24 V/220 V, mit automatischer Sicherung und Stromanschluss 230 V, AC 50/60 Hz. Vorgerichtet für Gegensprechanlage und zweites Relais.

WAS IST DAS?

Wir stellen Ihnen die neue Generation des INOSMART Fingerscans vor, der ebenso wie die ausgezeichneten Inotherm Haustüren, Synonym für Qualität, Sicherheit und Komfort darstellt. Er ist ein unverzichtbarer Bestandteil der Haustüre. Der INOSMART Fingerscan ermöglicht einen bequemen und sicheren Eintritt ins Haus für die ganze Familie und hebt die Sorgen wegen verlorener Schlüssel auf.

WIE FUNKTIONIERT ES?

Der INOSMART Fingerscan lässt sich in den Flügel oder in den Edelstahlaufengriff einbauen. Die Funktionen werden über die Taster in der Steuereinheit durchgeführt, die im Türflügel am Kabelübergang eingebaut sind, oder mit Hilfe des Smartphones. Die Verbindung zwischen des Lesers und der Steuereinheit ist mit einem hohen Verschlüsselungsniveau geschützt, deshalb ist der Einbruch ins Gerät nicht möglich.

UND DIE SICHERHEIT?

Zur zusätzlichen Sicherheit und schnelleren Tätigkeit sorgt der neue Fingerscan mit der 3D Technologie und der INOSMART mit neuem Algorithmus zur Erkennung der Fingerabdrücke, die eine noch schnellere und zuverlässigere Funktion ermöglicht. Es ist unmöglich, aus diesem Code das Fingerabdruckbild wieder zu bekommen. Alles wird aber mit der Steuereinheit noch zusätzlich verschlüsselt, so dass der Missbrauch praktisch unmöglich ist.

IST DAS ALLES?

Mit Inosmart können Sie die Tür auch mit Hilfe einer Codetastatur, eines Smartphones oder einer Fernbedienung in Form eines Schlüsselanhängers öffnen. Das integrierte Zeitplansystem ermöglicht die Beschränkung des Zugriffs für jeden Benutzer. Der Fingerabdruckscanner ermöglicht eine Leuchtkraftsteuerung der integrierten LED-Beleuchtung mit automatischer Sonnenuntergangs-/Sonnenaufgangserkennung.

IST MEIN FINGERABDRUCK FÜR DIE BIOMETRISCHE IDENTIFIZIERUNG GEEIGNET?

Der Fingerabdruck ändert sich ständig und individuelle Veränderungen wie leichte Verletzungen, trockene Haut oder Erkrankungen in Form von Schäden an der Oberfläche des Fingerabdrucks sind mit bloßem Auge nicht zu erkennen. Die fortschrittliche Inosmart-APP ermöglicht eine effiziente Analyse des Fingerabdrucks sowie Eignung des Fingerabdruckes und erkennt das Fingerabdruckbild, wie man es von biometrischen Sensoren kennt.

INOSMART
Fingerscan BT 660



Stoßgriff Serie 200



Aluminium Stoßgriff

Optionen der Stoßgriffe:

- Schwarz (B)
- in Türflügelcolor (TF)
- Andere Farbe (AF) - Aufpreis
- Farbe Stainless Steel 29/90289 - Aufpreis
- Holzdekor (HF) - Aufpreis
- Led Beleuchtung - Aufpreis
- Inosmart System - Fingerscan - Aufpreis

- ZAE 207
750 mm
- ZAE 209
950 mm
- ZAE 211
1100 mm
- ZAE 214
1400 mm
- ZAE 215
1500 mm
- ZAE 216
1600 mm
- ZAE 217
1700 mm
- ZAE 218
1800 mm

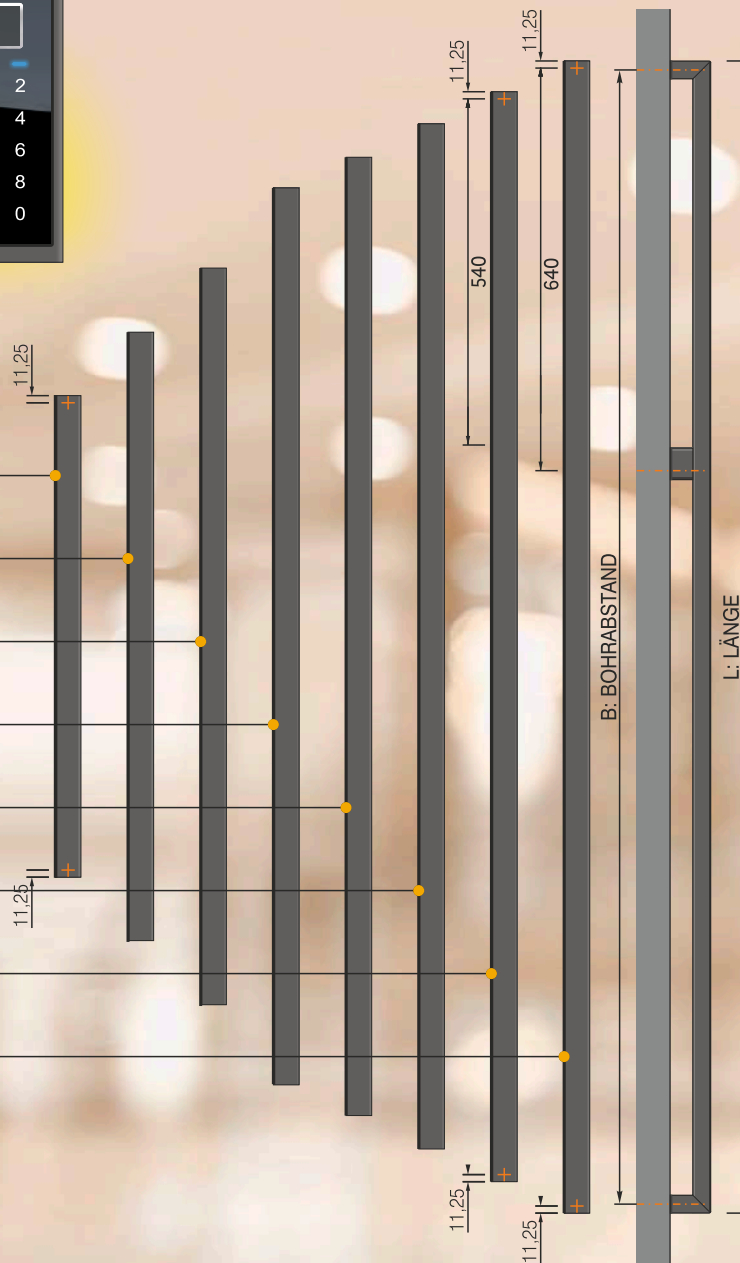

Farboptionen Stoßgriff



Stoßgriff flügelang



Aluminium Stoßgriff

Optionen der Stoßgriffe:

- Schwarz (B)
- in Türflügelcolor (TF)

Wichtig:
Bis zu einer maximalen
Haustürhöhe (STAM)
von 2500 mm ausführbar.

Option:
LED Beleuchtung
durchgehend

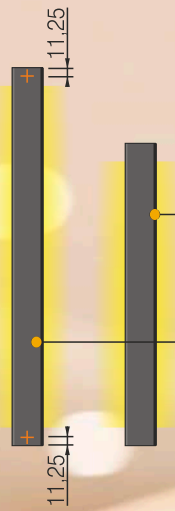
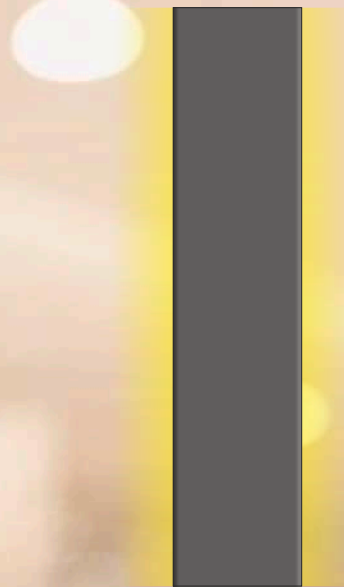

DB 240
400 mm
1 Stück

DB 250
500 mm
1 Stück

Design Beleuchtung

- Optionen:**
- Schwarz (B)
 - Andere Farbe (AF) - Aufpreis
 - Farbig - Edelstahl-Look (E) - Aufpreis
 - Holzdekor (HF) - Aufpreis

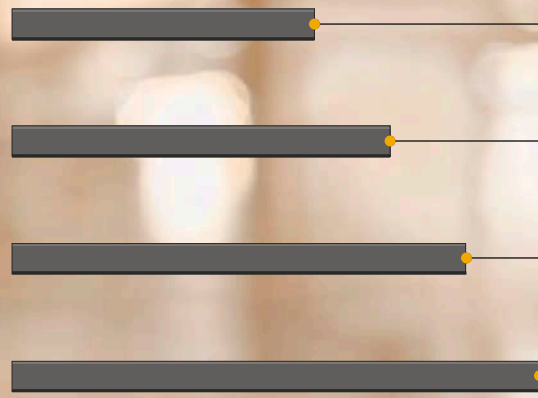

ZAE 240
400 mm

ZAE 250
500 mm

ZAE 260
600 mm

ZAE 270 ML
601 - 1150 mm

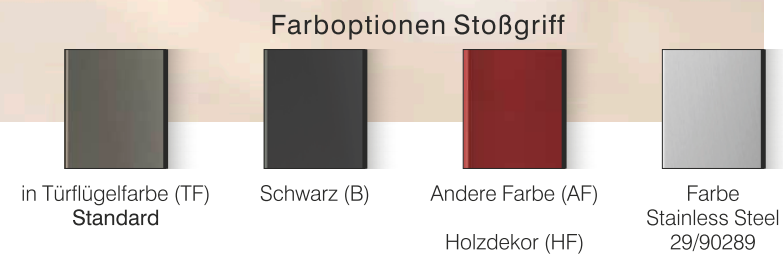
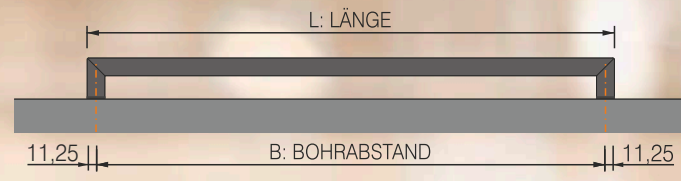
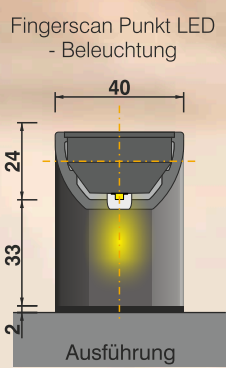
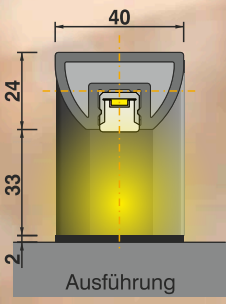

Aluminium Stoßgriff quer

- Optionen der Stoßgriffe:**
- Schwarz (B)
 - in Türflügelfarbe (TF)
 - Andere Farbe (AF) - Aufpreis
 - Farbe Stainless Steel 29/90289 - Aufpreis
 - Holzdekor (HF) - Aufpreis
 - Led Beleuchtung - Aufpreis

Stoßgriff Serie 700



Stoßgriff Edelstahl matt

Option:

- Inosmart System - Fingerscan Modell R und RS - Aufpreis

Fingerscan Modell RS



Fingerscan Modell R



- ZAE 707
750 mm
- ZAE 709
950 mm
- ZAE 711
1100 mm
- ZAE 714
1400 mm
- ZAE 715
1500 mm
- ZAE 716
1600 mm
- ZAE 717
1700 mm
- ZAE 718
1800 mm

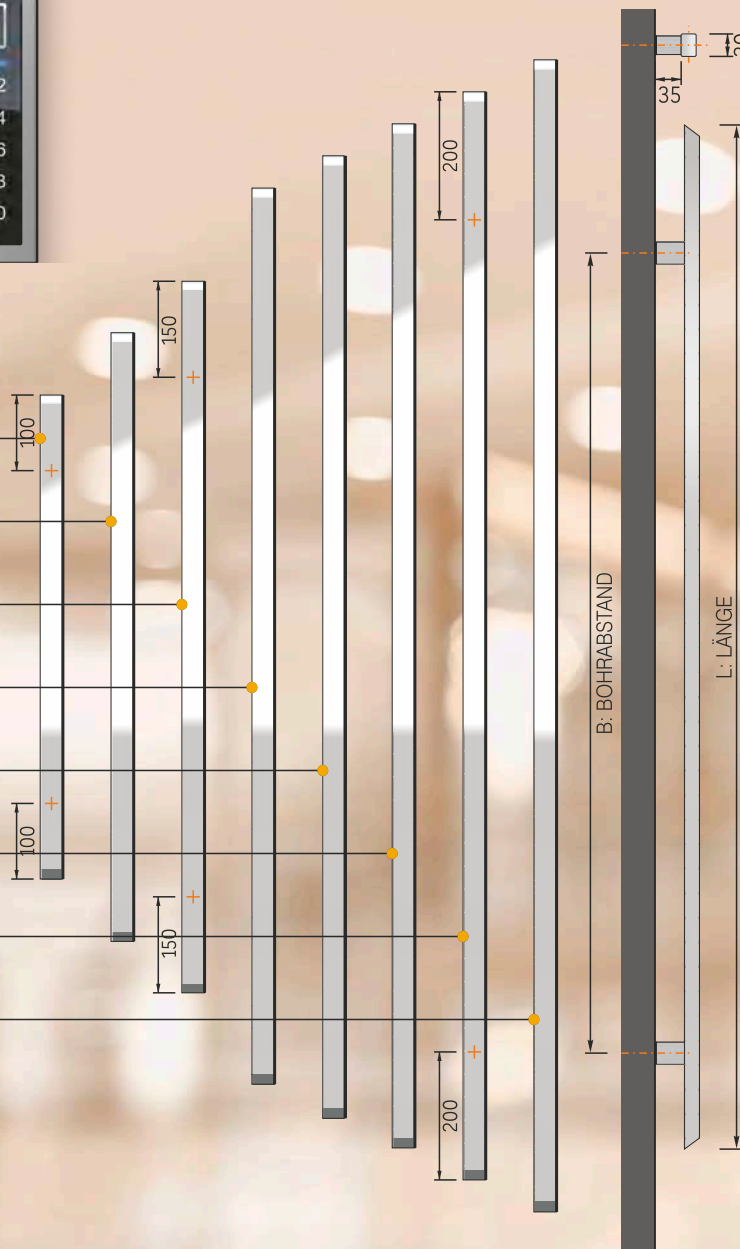

Stoßgriff

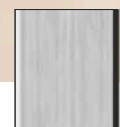

Edelstahl matt Standard

Stoßgriff flügelang



Stoßgriff Edelstahl matt

Option:

- Inosmart system - Fingerscan Modell R und RS - Aufpreis

Wichtig:

Bis zu einer maximalen Haustürhöhe (STAM) von 2750 mm ausführbar.

Stoßgriff Serie 500

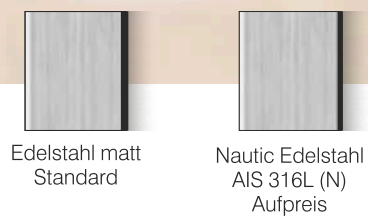
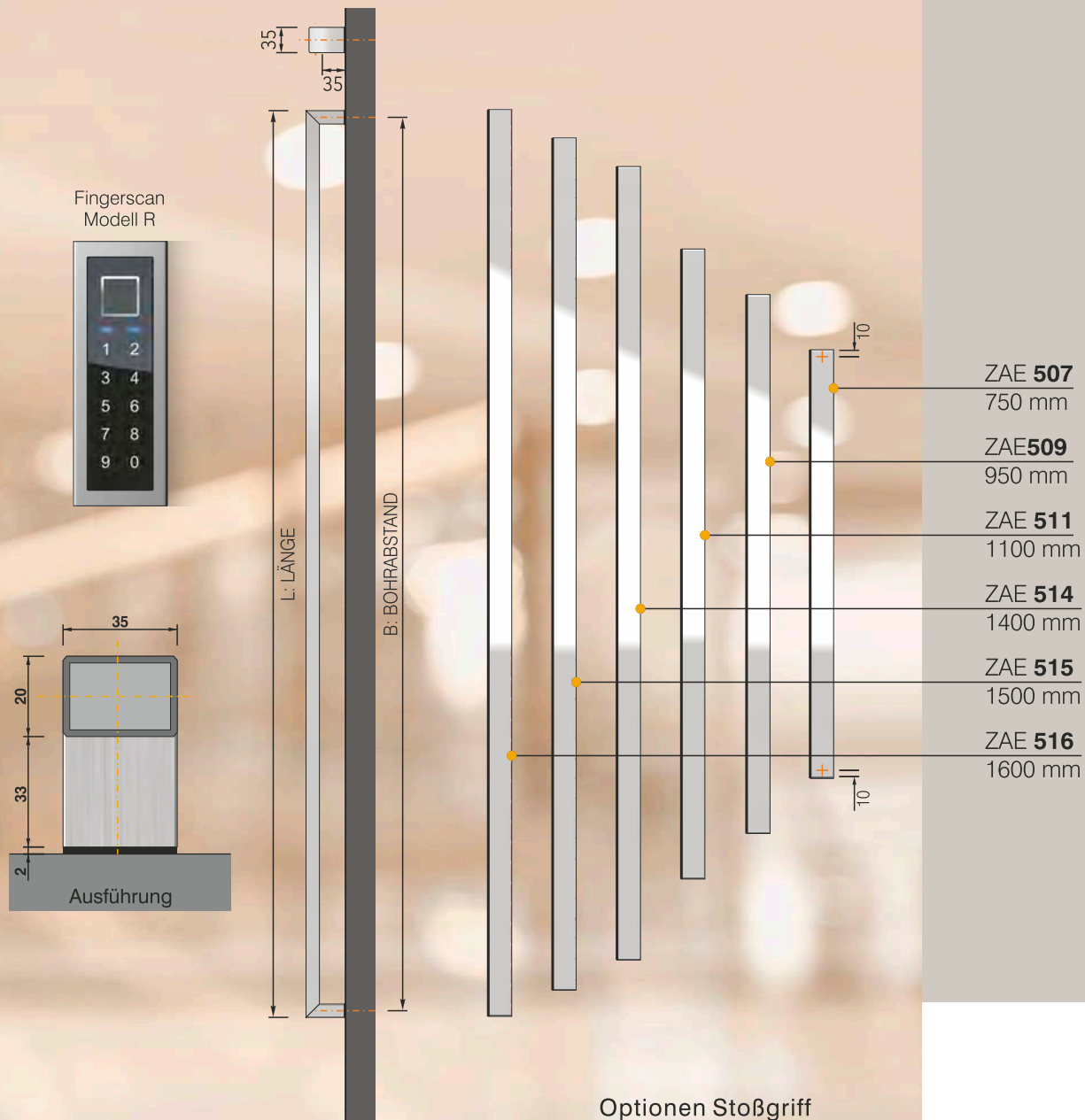

Stoßgriff Edelstahl matt

Optionen der Stoßgriffe:

- Inosmart System - Fingerscan Modell R - Aufpreis (1400 mm / 1500 mm / 1600 mm)
- Nautic Edelstahl (N) - Aufpreis

Optionen quer:

- Edelstahl matt - quer 400 mm / 500 mm / 600 mm

Stoßgriff Serie 600



Stoßgriff Edelstahl matt

- ZAE 607
750 mm
- ZAE 609
950 mm
- ZAE 611
1100 mm
- ZAE 614
1400 mm
- ZAE 615
1500 mm
- ZAE 616
1600 mm
- ZAE 617
1700 mm
- ZAE 618
1800 mm

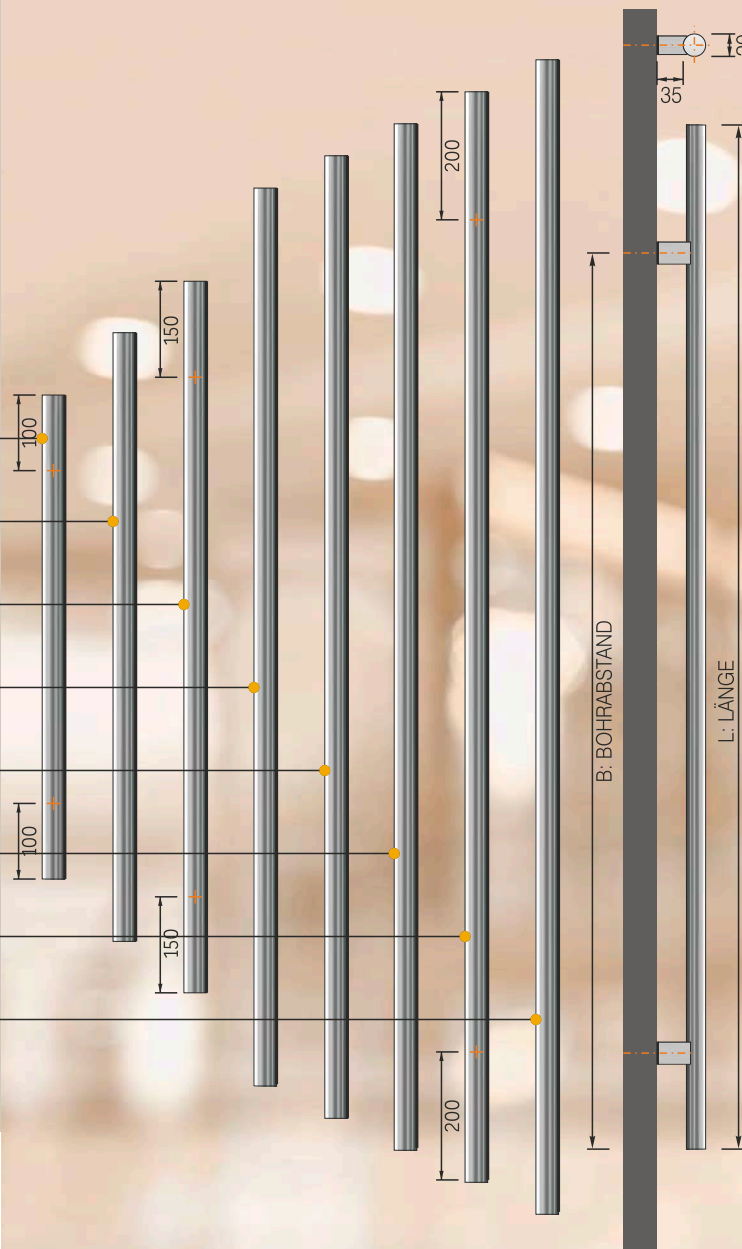

Stoßgriff

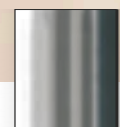

Edelstahl matt
Standard

Stoßgriff flügel-lang



Stoßgriff Edelstahl matt

Optionen Stoßgriff

Wichtig:
Bis zu einer maximalen
Haustürhöhe (STAM)
von 2750 mm ausführbar.

Wichtig:
Bei Serie Select nur
ZAE 67 F möglich.

EXKLUSIVE TÜREN

BLACK EDITION PAKET

Das Programm EXCLUSIVE führt die trendige schwarze Farbe in Kombination mit anderen Farben in sein Sortiment ein. Das Black Edition Paket bezieht sich immer auf die Außenseite der Tür und enthält folgende Standardkomponente in schwarzer Farbe:

- Bodenstatikprofil
- Türschwelle
- Niedriges Sockelprofil
- Sicherheitsrosette
- Applikationen

Die folgenden Komponenten in schwarzer Farbe sind zur Verfügung:

- Stoßgriff
- Türspion
- Türklopfer
- Wetterschenkel
- Innendrücker

Die Türfarbe auf der Innenseite wird vom Kunden selbst gewählt, sodass das Erscheinungsbild der Tür zum Innenraum passt.



Digitaler Türspion



BT 19 EB

Briefkasten

BK 20 B
RAL 9005 matt

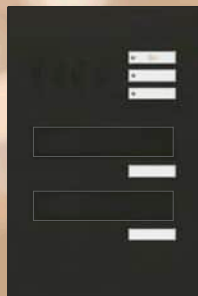

Alle anderen Kombinationen aus Programm RENZ nach Anfrage.

Bodenschwelle
Bodenstatikprofil

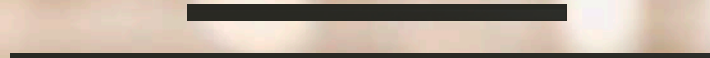

Niedriges Sockelprofil

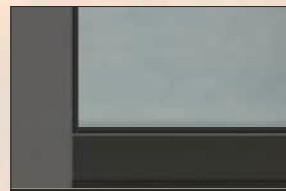

Option

Wetterschenkel

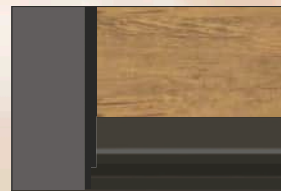

E 200 B

Sicherheitsrosette



ZRE 46 B

Fingerscan

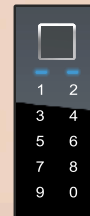

BT 660 / 670

Rollentürbänder



Türklopfer



BT 112

Schwarze
Innendrücker:



ZIE 72



ZIE 32
GA 32 - Garnitur

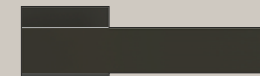

ZIE 42



ZIE 52
Lumino Beleuchtung

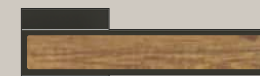

ZIE 54
Einsatz HD 424



ZIE 62



ZIE 64
Einsatz HD 424



GA 190 S B



GA 192 B

GA 191 S B
Drücker / Drücker

Mulde Serie 200

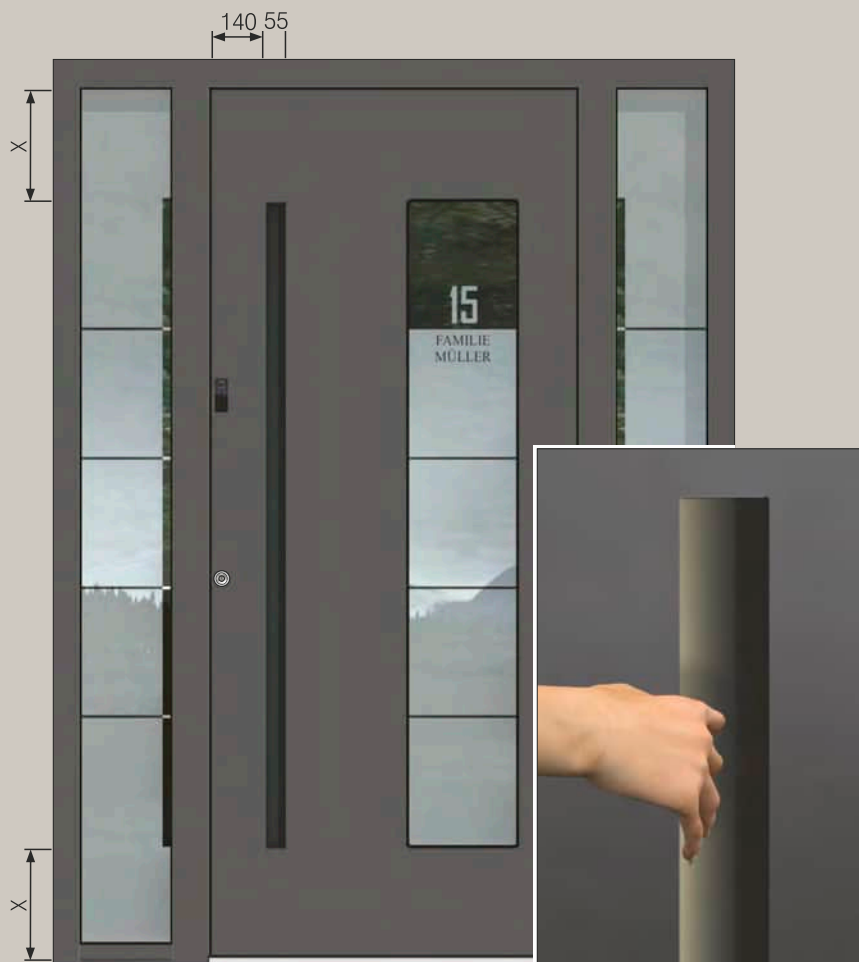

Standard Farbe der Mulde - RAL 9005 matt

Optionen der Mulden (Aufpreis):

- Schwarz (B)
- in Türflügelfarbe (TF)
- Andere Farbe (AF) - Aufpreis
- Farbig in Edelstahl-Look (E) - Aufpreis
- Holzdekor (HF) - Aufpreis

Muldendimensionen:

- GM 214** - 1400 mm
- GM 215** - 1500 mm
- GM 216** - 1600 mm
- GM 217** - 1700 mm
- GM 218** - 1800 mm
- GM 219** - 1900 mm
- GM 200** - 2000 mm

Mulde Flügellang

- GM 227** - 2700 mm

Mulde Serie 500



Standard Farbe der Mulde - RAL 9005 matt

Standard Farbe des Stoßgriffes - in Türflügelfarbe

Optionen der Mulden (Aufpreis):

- Andere Farben (AF)

Optionen der Stoßgriffe (Aufpreis):

- Andere Farbe (AF) - Aufpreis
- Farbig in Edelstahl-Look (E) - Aufpreis
- Holzdekor (HF) - Aufpreis
- mit InoSmart Fingerscan

Muldendimensionen:

- GM 514** - 1400 mm
- GM 515** - 1500 mm
- GM 516** - 1600 mm
- GM 517** - 1700 mm
- GM 518** - 1800 mm

EXKLUSIVE TÜREN

Mulde Serie 300



Standard Farbe der Mulde - RAL 9005 matt
Stoßgriff - Edelstahl matt

Optionen der Mulden (Aufpreis):

- Andere Farben (AF) - Aufpreis
- Farbig in Edelstahl-Look (E) - Aufpreis
- Holzdekor (HF) - Aufpreis

Optionen der Stoßgriffe:

- Inosmart System - Fingerscan
Modell R und RS - Aufpreis

Muldimensionen:

- GM 314** - ML: 1400 mm / SL: 1600 mm
- GM 315** - ML: 1500 mm / SL: 1700 mm
- GM 316** - ML: 1600 mm / SL: 1800 mm

Mulde Serie 800



Muldimensionen:

- GM 812 F** - 1200 mm
- GM 814 F** - 1400 mm
- GM 815 F** - 1500 mm
- GM 816 F** - 1600 mm

GESCHLOSSEN

BEIM ÖFFNEN DER TUR

NEU – Patentierte verdeckt liegende Griffmulde

Neueste Innovation – eine verdeckt liegende Griffmulde mit perfekt bündiger Oberfläche und integrierter Beleuchtung für einen modernen Look.

Das intelligente Inosmart-System ermöglicht die Steuerung sowie das automatische Öffnen und Schließen mithilfe eines leisen Motors. Eine eingebaute Einklemmschutz-Funktion sorgt für zusätzliche Sicherheit, während die Möglichkeit, den Griff beim Stromausfall manuell zu drehen, einen einwandfreien Betrieb unter allen Bedingungen garantiert.

RC3 ZERTIFIZIERT

Die Türgriffgarnitur ist serienmäßig mit Sicherheitsrosette mit Kernziehschutz gegen Aufbohren und einem speziellen Kugellagerstift ausgestattet.

Der neue eingebaute Kugellagerstift Mechanismus ermöglicht eine unbegrenzte Nutzung und Festigkeit. Die Türgriffgarnitur ist von höchster Qualitätsherstellung und ist technisch vollendet.

Vorteile Edelstahl Poliert:

- Pflegeleicht und unempfindlich gegen Säuren und Fette
- Feuchtigkeitsresistent
- Exklusives, hochwertiges Erscheinungsbild
- Belastbar, stabil und langlebig

Optionen gegen Aufpreis:

Knopf / Drücker



Edelstahl poliert
Option Lumino



Edelstahl matt
Option Lumino

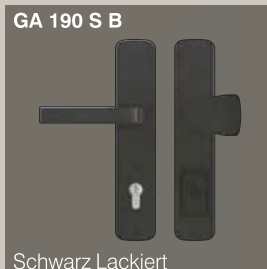

Schwarz Lackiert
Option Lumino



Gold PVD
Option Lumino

Drücker / Drücker



Edelstahl poliert



Edelstahl matt

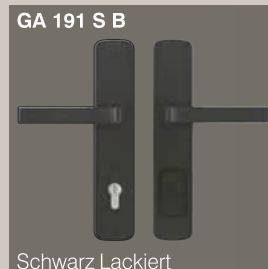

Schwarz Lackiert

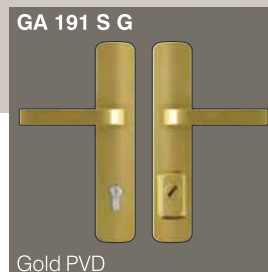

Gold PVD

Halbgarnitur innen / Sicherheitsrosette



Edelstahl poliert



Edelstahl matt

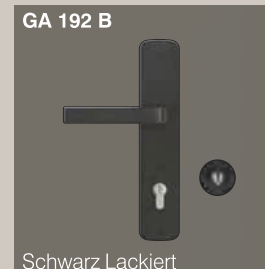

Schwarz Lackiert

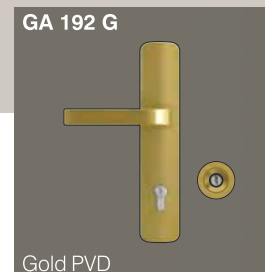

Gold PVD

Drückerknopf Innen



Edelstahl matt

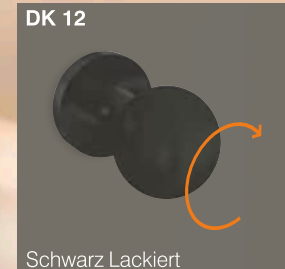

Schwarz Lackiert



Gold PVD



Weiß Lackiert



Beleuchteter Griff LUMINO - ECONOMY LINE

- Mit fluoreszierender Einlage
- Bis zu 15 m Sichtbarkeit in der Dämmerung und im Dunkeln
- Keine Energiezufuhr notwendig
- Für den Außenbereich geeignet

LUMINO bei allen Serie gegen Aufpreis erhältlich.

Option Türgriffgarnitur Weiß gegen Aufpreis (A):
Serie GA 190 S W, GA 191 S W, GA 192 W

Option Drückerknopf innen:
Serie DK 11, DK 12, DK 13, DK 14

EXKLUSIVE TÜREN

Innendrucker

Serie ZIE 50



Serie ZIE 40



Serie ZIE 30

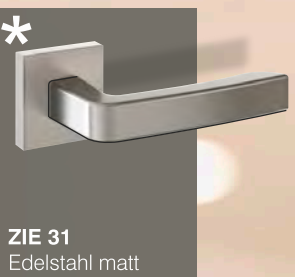

Serie ZIE 20



Serie ZIE 10

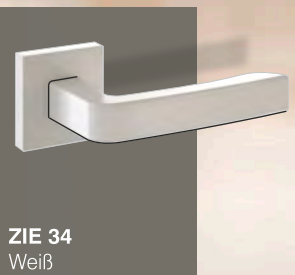

Option: Innendrucker Serie ZIE 60 aus Aluminium: ZIE 61 / ZIE 62 / ZIE 63 / ZIE 64

* Als Drückergarnitur erhältlich: GA 11 / GA 21 / GA 31 / GA 32

PERFEKTE PASSFORM QUALITÄT ZUM ANFASSEN

Die Verarbeitung der neuen Innendrucker ist aus höchster matter Edelstahl Qualität. Der neue eingebaute Kugellagerstift Mechanismus ermöglicht eine unbegrenzte Nutzung und Festigkeit. Die Herstellung der Innendrucker ist von höchster Qualität und technisch vollendet. Möglich ist ein besonderer Farbton nach Ihrer Wahl, der an die Türmodelle angepasst wird.

Der Blick fällt somit ausschließlich auf den Türgriff. Die moderne Architektur ist minimalistisch, sie beschränkt sich auf das Wesentliche. Auf überflüssige Details wird verzichtet. Daher passen die NEUEN DESIGN Innendrucker perfekt zur modernen Architektur.



Paket RC 2

IFT ROSENHEIM GEPRÜFT
Prüfbericht Nr. : 20-005012-PR01

Stockaußenmaß: max B/H 1300 mm x 2700 mm
Seitenteil: max B/H 2000 mm x 2700 mm

HOHE EINBRUCHHEMMUNG UND SICHERHEIT SERIENMÄßIG

Wegen der Kompaktheit ausgewählter Materialien, der überdurchschnittlichen Stärke der Rahmen - und Flügelprofile, der Außenrosette mit Aufbohrschutz und der 5-PUNKT Verriegelung stellt die Haustür des **EXCLUSIVE PROGRAMMS** ein praktisch unüberwindbares Hindernis für Eindringlinge dar.

Auf Wunsch stehen zwei erhöhte Einbruchhemmungspakete in RC 2 oder RC 3 Ausführung zur Verfügung. Die Einbruchhemmungspakete RC 2 und RC 3 sind vom ift Rosenheim geprüft und sichern eine permanente Einhaltung des höheren Niveaus der Sicherheitsklassen. Die Optik und das Design der Haustüren werden dadurch nicht gestört.

Die Haustüren sind auch mit Seitenteilen und Oberlichten in RC 2 Ausführung lieferbar.



5 - PUNKT
HAKENVERRIEGLUNG

*
**VSG P4A
SICHERHEITSVERBUNDGLAS
AUßEN** im Türflügel und
in den Seitenteilen

*
**SICHERHEITZYLINDER
K 100**
mit Sicherungskarte

3 - FACH
ISOVERGLASUNG
(U-Wert=0,5 W/m²K)

*
**VSG 6 mm
SICHERHEITSGLAS
INNENSEITE** im Türflügel
und in den Seitenteilen

*
**AUFBOHRSCHUTZ
EDELSTAHLPLATTE**
beim Zylinder außen

3 - STARKE
ROLLENTÜRBÄNDER

*
GLASVERKLEBUNG
Die Verglasung wird umlaufend
mit Spezialkleber in den
Seitenteilen eingeklebt

*
SICHERHEITSROSETTE
außen oder
RC3 Langschild Türgarnitur





Paket RC 3

IFT ROSENHEIM GEPRÜFT
Prüfbericht Nr. : 20-005012-PR02

Stockaußenmaß: max B/H 1300 mm x 2700 mm
Seitenteil: max B/H 2000 mm x 2700 mm

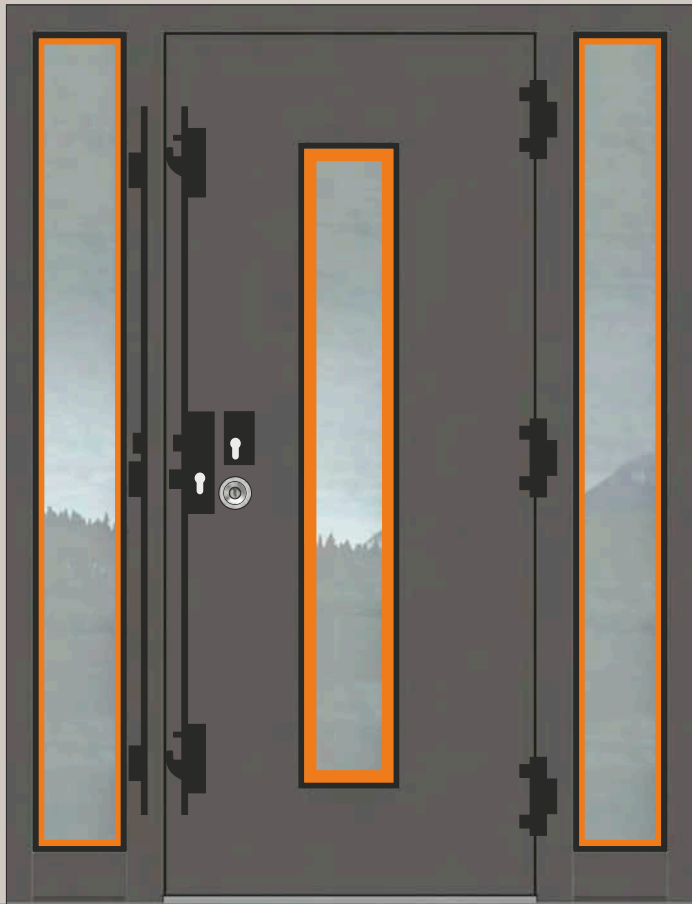

EXKLUSIVE TÜREN Sicherheitsausstattung

DAS INTELLIGENTE SCHLIEBSYSTEM
FÜR IHR ZUHAUSE.

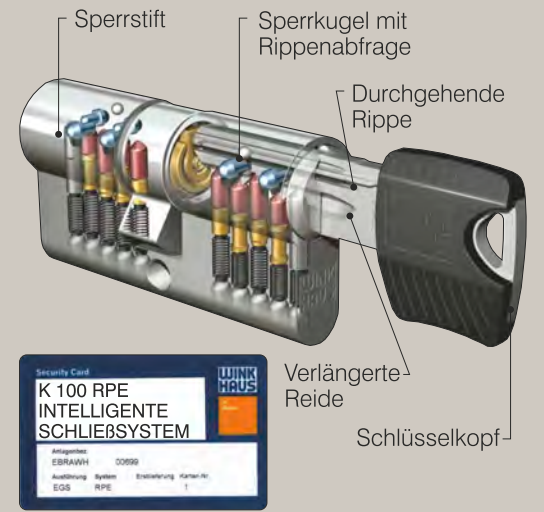

Vielseitig und sicher - heute und in Zukunft. KeyTec RPE von Winkhaus ist das innovative System für die einzelgesicherte Schließung. Ein neuartiger Kopierschutz gibt Ihnen die Gewissheit, dass nur befugte Personen einen Nachschlüssel anfertigen können. Dies wird erreicht durch eine speziell ausgeprägte Rippe am Schlüssel, die im Schließzylinder durch eine Sperrkugel abgefragt wird.

- 5 - PUNKT VERRIEGELUNG MIT RUNDBOLZEN UND HAKEN**
- *
- VSG P5A SICHERHEITSVERBUNDGLAS AUßEN** im Türflügel und in den Seitenteilen
- *
- SICHERHEITZYLINDER K 100** mit Sicherungskarte
- *
- SICHERHEITSBOLZEN** aus Edelstahl 3 x BT 9 RC

- 3 - FACH ISOVERGLASUNG** Ug-Wert=0,5 W/m²K
- *
- VSG 6 mm SICHERHEITSGLAS INNENSEITE** im Türflügel und in den Seitenteilen
- *
- AUFBOHRSCHUTZ EDELSTAHLPLATTE** beim Zylinder außen

- 3 - STARKE ROLLENTÜRBÄNDER**
- *
- GLASVERKLEBUNG**
Die Verglasung wird umlaufend mit Spezialkleber in den Seitenteilen laut Montageanleitung eingeklebt
- *
- SICHERHEITROSETTE** außen oder RC3 Langschild Türgarnitur



Jetzt SCHNELL zu einem Preisangebot

GESTALTE DEINE EIGENE EXKLUSIVE HAUSTÜR MIT TÜRKONFIGURATOR AUF DER INOTHERM WEBSEITE

Auf www.inotherm-tuer.de haben Sie die Möglichkeit, Ihren Haustürtraum ganz einfach zu konfigurieren. Mit wenigen Klicks erstellen Sie Ihr individuelles Design und sehen das Ergebnis sofort.

INOTHERM INOKALK - PARTNER

Die Inotherm exklusiven Aluminium Haustüren werden über kompetente Vertriebspartner verkauft, die für die prompte detaillierte Angebotsbearbeitung sorgen und auch über eine professionelle Handelssoftware **INOTHERM INOKALK** verfügen. Bei ihnen bekommen Sie ein attraktives Angebot, Aufmaß, Montage, Garantie und entsprechende Beratung.

INOTHERM EXKLUSIVES TÜRENSTUDIO

Für den Fall, dass der Kunde trotz der breiten Modellpalette, sein Wunschmodell oder eine spezielle Ausführung nicht finden kann, besteht im Rahmen des neuen **EXKLUSIVEN TÜRENSTUDIOS** die Möglichkeit, Modelle nach Kundenwunsch anfertigen zu können.

IHR STYLE.
IHR DESIGN.
JETZT ONLINE.

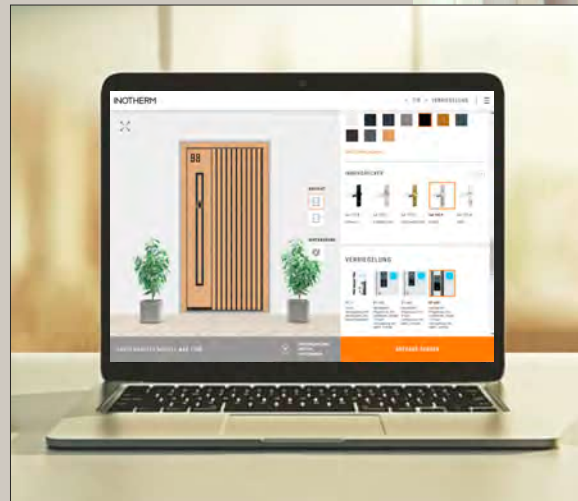

NEUER TÜRKONFIGURATOR!

GESTALTEN SIE SCHNELL UND MÜHELOS DIE PERFEKTE TÜR FÜR IHR ZUHAUSE

Verleihen Sie Ihren einzigartigen Ideen Flügel. Entdecken Sie den neuen Konfigurator von Inotherm und erschaffen Sie mit nur wenigen Klicks den Eingang, den Sie sich schon immer gewünscht haben!

EINE TÜR, ABER
UNZÄHLIGE
MÖGLICHKEITEN



GARANTIEERKLÄRUNG

Der Name Inotherm steht für traditionelle Qualität und technische Innovationen. Aufgrund unserer reichen Erfahrungen, unseres Know-hows und moderner Herstellungsverfahren produzieren wir bereits im vierten Jahrzehnt Eingangstüren, die alle Anforderungen an ein modernes, stilistisch harmonisches, sicheres und nachhaltiges Zuhause erfüllen. Da wir vollkommen hinter unseren Produkten stehen, gewährt

INOTHERM

auf gelieferte Produkte

EINGANGSTÜREN AUS ALUMINIUM

eine weit über dem Markt übliche Garantie

unter der Voraussetzung, dass die Montage-, Pflege- und Instandhaltungsanleitungen befolgt werden.

Garantiezeit

3
Jahre

- Auf die Funktionstüchtigkeit der verbauten Beschläge und übrigen beweglichen Teile.
- Auf die Funktionstüchtigkeit der elektronischen Bauteile.

5
Jahre

- Auf die Luftundurchlässigkeit der Wärmedämmverglasung.
- Auf die Beständigkeit von Drückern und Griffen aus Edelstahl, wenn keine mechanischen Beschädigungen oder Veränderungen der Oberfläche infolge von Umwelteinflüssen vorliegen.

10
Jahre

- Auf die Funktionalität des Produktes – die Funktionstüchtigkeit und Dichtheit.
- Auf die Witterungsbeständigkeit gegen unnatürliche Farbänderungen und Rissbildung auf den Oberflächen und auf eloxierten und pulverbeschichteten Alu-Türprofilen.

30
Jahre

Gewährleistung

- Inotherm gewährleistet, seine Produkte bei Bedarf wiederholt reparieren und Ersatzteile liefern zu können, womit eine Funktionstüchtigkeit bzw. Lebensdauer von bis zu 30 Jahre gewährleistet werden kann. Als Ersatzteile gelten auch funktional entsprechende, aber visuell abweichende Bauteile. Elektronische Bauteile sind hiervon ausgeschlossen. Die Leistungen zur Erhaltung der Funktionstüchtigkeit bzw. die benötigten Teile, Arbeitsstunden u. Ä. werden nach der jeweils geltenden Preisliste berechnet.

TÜRENBUCH

EXKLUSIVE HAUSTÜREN

inoSmart
SMART DOOR SYSTEM

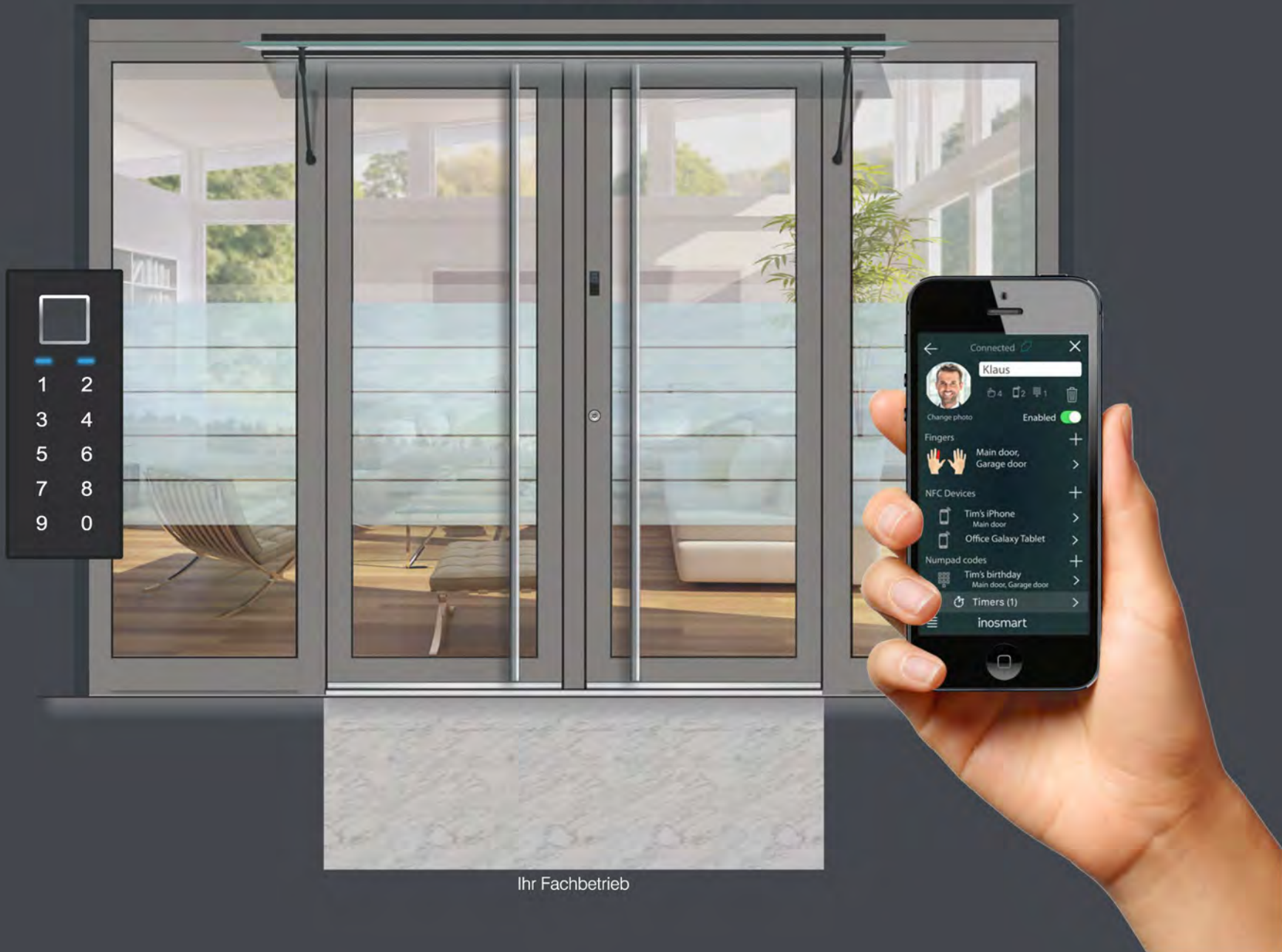

Ihr Fachbetrieb